

Jøtul PF 621 S / PF 921 S

Jøtul PF 621 S / PF 921 S

FR - Manuel d'installation, d'utilisation et d'entretien

2



Jøtul PF 621 S

Jøtul PF 921 S

FR - Avant utilisation, lire attentivement le manuel général d'installation, d'utilisation, et d'entretien



Les manuels fournis avec le produit doivent être conservés pendant toute la durée de vie du produit.

SOMMAIRE

1 PRÉAMBULE	3	8 OPÉRATIONS PRÉLIMINAIRES	13
1.1 Symbologie.....	3	8.1 Remplissage des pellets.....	13
1.2 Utilisation.....	3	8.2 Alimentation électrique.....	13
1.3 Objectifs et contenu du manuel.....	3	8.3 Paramétrages préliminaires.....	13
1.4 Entretien du manuel.....	3	9 UTILISATION DU POÊLE	14
1.5 Mise à jour du manuel.....	3	9.1 Allumage.....	14
1.6 Généralités.....	3	9.2 Modification des paramètres.....	14
1.7 Principales normes de sécurité de référence à respecter.....	3	9.3 Extinction.....	14
1.8 Garantie légale.....	4	9.4 Fonctionnement avec un thermostat ambiant.....	15
1.9 Limites de responsabilité du fabricant.....	4	9.5 Fonctionnement avec une sonde ambiante installée sur le poêle.....	15
1.10 Caractéristiques de l'utilisateur.....	4	9.6 Conditions de tirage.....	15
1.11 Assistance technique.....	4	10 FONCTIONS DISPONIBLES	15
1.12 Pièces détachées.....	4	10.1 Fonction timer.....	15
1.13 Plaque signalétique.....	4	10.2 Fonction économie "éco mode".....	16
1.14 Livraison du poêle.....	4	10.3 Fonction delta de rallumage.....	16
2 RECOMMANDATIONS DE SÉCURITÉ	4	10.4 Fonction autonomie.....	16
2.1 Recommandations pour l'installateur.....	4	10.5 Fonction ravitaillement.....	16
2.2 Recommandations pour le responsable de l'entretien.....	4	10.6 Rallumage après une coupure de courant.....	16
2.3 Consignes destinées à l'utilisateur.....	5	10.7 Fonction "blocage clavier".....	16
3 CARACTÉRISTIQUES DU COMBUSTIBLE	5	10.8 Température minimum.....	16
3.1 Caractéristiques du combustible.....	5	11 GESTION DES ALARMES	17
3.2 Stockage du pellet.....	5	12 ENTRETIEN	18
4 MANUTENTION ET TRANSPORT	6	12.1 Mesures de sécurité.....	18
4.1 Retrait du poêle de la palette de transport.....	6	12.2 Entretien ordinaire à l'adresse de l'utilisateur.....	18
5 PRÉPARATION DU LIEU D'INSTALLATION	6	12.3 Entretien extraordinaire.....	19
5.1 Considérations générales.....	6	13 DESTRUCTION ET MISE AU REBUT	20
5.2 Mesures pour la sécurité.....	6	SCHÉMAS ÉLECTRIQUES	21
5.3 Lieu d'installation du poêle.....	7	CARACTÉRISTIQUES TECHNIQUES	22
5.4 Air de combustion.....	7	DESCRIPTION	23
5.5 Évacuation de la fumée.....	8	DIMENSIONS	24
6 INSTALLATION	10		
6.1 Tuyau simple paroi et prise d'air dans la pièce.....	10		
6.2 Tuyau simple paroi et prise d'air branchée à l'extérieur.....	10		
6.3 Tuyau coaxial.....	10		
6.4 Mise à niveau du poêle.....	10		
6.5 Branchements.....	10		
6.6 Configuration initiale.....	11		
7 DESCRIPTION DU POÊLE	11		
7.1 Clavier de commande.....	11		
7.2 Utilisation du clavier de commande.....	12		
7.3 Paramètres de fonctionnement.....	12		

1 PRÉAMBULE

Les appareils de chauffage Jøtul (dénommés ci-après poêles à granulés) sont construits et assemblés suivant les prescriptions de sécurité indiquées dans les directives européennes de référence.

Ce manuel est destiné à l'usage des utilisateurs, des installateurs, poseurs et manutentionnaires des poêles. En cas de doute, sur le contenu de cette notice, et pour chaque éclaircissement, contactez le fabricant, ou le revendeur agréé, en citant le numéro du paragraphe faisant objet de la demande.

L'impression, la traduction et la reproduction, même partielle, de ce document doivent être soumis à autorisation écrite de la société JØTUL.

Les informations techniques, les représentations graphiques et spécifiques, présentes dans cette notice, ne doivent pas être divulguées à un tiers.

Ne pas mettre en œuvre un poêle, si l'installateur ou le poseur n'a pas compris parfaitement ce qui est indiqué dans ce manuel. En cas de doute, demander toujours l'intervention d'un technicien agréé JØTUL.

JØTUL se réserve le droit d'apporter toutes modifications spécifiques et techniques et/ou fonctionnelles sur le poêle, à tout moment, sans aucun préavis.

1.1 SYMBOLOGIE

Dans le présent manuel, les indications, instructions ou recommandations les plus importantes sont accompagnées selon les cas d'un des symboles suivants :



Indications relatives à la bonne utilisation du poêle et aux responsabilités des personnes amenées à intervenir sur celui-ci.



Indications relatives au respect d'une règle spécifique pour prévenir les risques de dommages physiques et matériels.

1.2 UTILISATION



L'équipement du poêle JØTUL est conçu pour chauffer l'intérieur de la maison. D'une technologie avancée, il est alimenté avec des granulés de bois par un mode de fonctionnement automatique.

Le chauffage fonctionne uniquement avec la porte du poêle fermée.

Vous ne devez jamais ouvrir cette porte pendant le fonctionnement du poêle.



L'utilisation prévue et les configurations indiquées du poêle ci-dessous sont les seules autorisées par le fabricant. Ne pas utiliser l'appareil de chauffage en désaccord avec les directives fournies.

1.3 OBJECTIFS ET CONTENU DU MANUEL

Le but de ce manuel est de fournir à l'installateur certaines règles fondamentales et les bases pour une bonne installation ainsi que la maintenance. Le respect scrupuleux de ce qui est décrit dans ce manuel garantit un niveau élevé de sécurité et de longévité du poêle.

1.4 ENTRETIEN DU MANUEL

CONSERVATION ET CONSULTATION

Le manuel devra être soigneusement conservé et devra être disponible pour consultation par l'utilisateur ainsi que les professionnels intervenant pour le montage et l'entretien.

Le manuel de montage est une partie intégrante du poêle.

DÉTÉRIORATION OU PERTE

Si vous en avez le besoin: demander un nouvel exemplaire à votre revendeur JØTUL.

VENTE DU POÊLE

À la rétrocession du poêle, l'utilisateur est tenu de remettre au nouveau propriétaire, le manuel.

1.5 MISE A JOUR DU MANUEL

Ce manuel est conforme aux connaissances techniques disponibles au moment de la commercialisation du poêle.

Les poêles vendus avec toute la documentation technique nécessaire ne sauraient être considérés non-conformes par JØTUL, suite à d'éventuelles modifications ou applications de nouvelles technologies sur les appareils commercialisés par la suite.

1.6 GÉNÉRALITÉS

INFORMATIONS

Pour tout échange d'informations avec le fabricant du poêle mentionner le numéro de série et les données d'identification figurant dans la fiche technique dédiée.

RESPONSABILITÉS

La fourniture du présent manuel décharge JØTUL de toute responsabilité aussi bien civile que pénale en cas de dommages provoqués par le non respect, quand bien même partiel, des indications et instructions figurant dans le présent manuel.

JØTUL décline également toute responsabilité en cas d'utilisation impropre ou non conforme de l'appareil, en cas de modification et/ou de réparations effectuées sans autorisation, de même qu'en cas d'utilisation de pièces détachées qui ne seraient pas d'origine, ou non adaptées au modèle du poêle, objet du présent manuel.

ENTRETIEN EXTRAORDINAIRE

Les opérations de maintenance doivent être effectuées par du personnel qualifié pour intervenir sur le modèle de poêle qui est référencé dans ce manuel.

RESPONSABILITÉS DES TRAVAUX D'INSTALLATION

La responsabilité de l'ensemble des travaux d'installation du poêle ne peut pas être considérée comme à la charge de JØTUL.

- Seul l'installateur, est chargé d'effectuer les contrôles sur l'existence d'une entrée d'air de combustion et de sa section conformément aux normes en vigueur, ainsi que la conformité des solutions proposées pour l'installation du poêle conformément aux DTU 24-1 et 24-2 ainsi qu'à l'arrêté du 22 Octobre 1969.
- Il doit également satisfaire à toutes les normes de sécurité fixées par une législation spécifique en vigueur dans l'État où le poêle est installé.
- L'installateur devra posséder les qualifications requises dans la directive européenne N° 2009/28/CE du 23/04/2009 JOUE du 05/06/2009 article 14-3.

UTILISATION

L'utilisation de l'appareil est soumis, ainsi que les exigences contenues dans le présent manuel, à la conformité de toutes les normes de sécurité fixées par la législation spécifique en vigueur dans l'État où il est installé.

1.7 PRINCIPALES NORMES DE SECURITE DE REFERENCE A RESPECTER

- A) Directive 2006/95/CE: «Matériel électrique destiné à être employé dans certaines limites de tension».
- B) Directive 2004/108/CE: «Le rapprochement des législations des États membres relatif à la compatibilité électromagnétique».
- C) Directive 89/391/CEE : «Mise en œuvre de mesures visant à promouvoir l'amélioration de la sécurité et la santé des travailleurs au travail».
- D) Directive 89/106/CEE : «concernant le rapprochement des dispositions législatives, réglementaires et administratives des États membres relatives aux produits de construction.»
- E) Directive 85/374/CEE : «En ce qui concerne le rapprochement des dispositions législatives,

réglementaires et administratives des Etats membres concernant la responsabilité des produits défectueux.»

- F) Directive 1999/5/CE : «concernant les équipements hertziens et les équipements terminaux de télécommunications et la reconnaissance mutuelle de leur conformité».

1.8 GARANTIE LÉGALE

Pour que l'utilisateur puisse profiter de la garantie légale, conforme à la directive 1999/44/CE, il devra scrupuleusement suivre les prescriptions contenues dans ce manuel, et en particulier:

- Toujours agir dans les limites d'utilisation du poêle.
- Veillez à ce que les opérations d'entretien nécessaires soient toujours effectuées à intervalles réguliers.
- Confier l'utilisation du poêle aux seules personnes possédant toutes les compétences nécessaires à cet effet.

Le non respect des instructions et recommandations des exigences contenues dans ce manuel a pour effet d'annuler immédiatement la garantie.

1.9 LIMITES DE RESPONSABILITÉ DU FABRICANT



Le fabricant est déchargé de toute responsabilité civile et pénale, directement ou indirectement dans les cas suivants:

- Installation non conforme aux normes et à la réglementation en vigueur dans l'Etat où le poêle est installé.
- Manque d'entretien de la part de l'utilisateur ou de l'installateur.
- Non respect des instructions figurant dans le présent manuel.
- Installation faite par des personnes mal ou non formées.
- Utilisation non conforme aux consignes de sécurité.
- Modifications ou réparations effectuées sans l'autorisation du fabricant.
- Utilisation de pièces détachées qui ne sont pas d'origine pour le modèle de poêle.
- Des événements exceptionnels.

1.10 CARACTÉRISTIQUES DE L'UTILISATEUR



L'utilisateur du poêle doit être une personne adulte et responsable possédant les connaissances techniques et nécessaires pour procéder aux opérations d'entretien courant des composants mécaniques et électriques de l'appareil.



Veillez à ce que les enfants ne s'approchent pas tout près du poêle pour jouer alors qu'il est allumé.

1.11 ASSISTANCE TECHNIQUE

Les services d'assistance JØTUL sont en mesure de résoudre tout problème inhérent à l'utilisation et à l'entretien tout au long du cycle de vie du poêle.

JØTUL est à complète disposition de l'utilisateur pour fournir l'adresse du centre d'Assistance Technique Agréée le plus proche.

1.12 PIÈCES DÉTACHÉES

Veillez à faire usage exclusivement de pièces détachées d'origine.

Ne pas attendre l'usure complète des composants avant de procéder à leur remplacement.

Remplacer un composant avant son usure complète permet la prévention de sa rupture subite susceptible de provoquer des dommages physiques et/ou matériels.

Effectuer à intervalles réguliers les contrôles d'entretien indiqués dans le chapitre «Entretien et nettoyage».

1.13 PLAQUE SIGNALÉTIQUE

La plaque signalétique est apposée sur l'arrière du poêle et contient toutes les données caractéristiques du produit, y compris les références du fabricant, le numéro de matricule et le marquage **CE**.

1.14 LIVRAISON DU POÊLE

Le poêle est livré parfaitement emballé dans un carton et fixé sur une palette en bois permettant son déplacement par chariot élévateur et / ou d'autres moyens.

A l'intérieur du poêle, sont présentes les fournitures suivantes :

- Manuel d'installation, d'utilisation et d'entretien.
- Télécommande (seulement pour les modèles qui en sont dotés).
- Outil pour l'ouverture du cendrier (uniquement pour les modèles qui le nécessitent).

2 RECOMMANDATIONS DE SÉCURITÉ

2.1 RECOMMANDATIONS POUR L'INSTALLATEUR

Suivre les instructions de ce manuel.

Les instructions de montage et démontage du poêle sont disponibles uniquement pour les techniciens professionnels.

Dans le cas où l'installateur serait défaillant, veuillez nous contacter pour l'intervention d'un autre technicien agréé par JØTUL.

La responsabilité de travailler sur le poêle est, et reste, uniquement celle de l'installateur. Celui-ci est chargé de l'exécution de la visite technique et du conseil pour les meilleures solutions d'installation.

L'installateur doit se conformer à toutes les réglementations de sécurité locales, nationales et européennes et notamment aux DTU 24-1 et 24-2.

L'appareil doit être installé sur des sols avec une capacité portante suffisante.

Vérifiez que les prédispositions de l'apport d'air de combustion soient conformes au type d'installation.

Ne faites pas de connexions électriques avec des câbles volants ou temporaires non isolés.

Vérifiez que la mise à la terre du système électrique soit efficace.

L'installateur avant de commencer les étapes de montage ou de démontage du poêle, doit se conformer aux précautions de sécurité requis par la loi et en particulier dans le cadre réglementaire du Code du Travail.



Vérifier si les prédispositions du conduit de fumée et de la bouche d'air sont conformes au type d'installation.

2.2 RECOMMANDATIONS POUR LE RESPONSABLE DE L'ENTRETIEN



- Suivre les instructions de ce manuel.
- Toujours utiliser un équipement de sécurité adéquat et d'autres moyens de protection.
- Avant toute opération de maintenance assurez-vous que le poêle, s'il vient d'être utilisé, soit complètement refroidi.
- Dans le cas où un seul des dispositifs de sécurité ne fonctionne pas, le poêle doit être considéré comme hors d'état de fonctionner.
- Retirez la prise d'alimentation électrique avant de travailler sur des connecteurs électriques et électroniques à l'intérieur de l'appareil.

2.3 CONSIGNES DESTINÉES A L'UTILISATEUR



- Prévoir un lieu d'installation du poêle conforme à la législation locale, nationale et européenne.
- S'agissant d'un appareil de chauffage, les surfaces externes du poêle sont particulièrement chaudes. La prudence maximale est recommandée pendant son fonctionnement, notamment:
 - ne pas toucher et ne pas s'approcher de la vitre de la porte au risque de se brûler,
 - ne pas toucher au raccordement des fumées,
 - ne pas effectuer de nettoyage de quelque type que ce soit,
 - ne pas vider les cendres,
 - ne pas ouvrir la porte vitrée,
 - ne pas ouvrir le tiroir à cendre (s'il est prévu),
 - ne pas laisser approcher les enfants.
 - ne placez aucun objet sur le poêle.
- Observer les instructions reportées dans cette notice.
- Observer les instructions reportées sur les plaquettes appliquées sur le poêle.
- Les plaquettes sont des dispositifs de sécurité qui doivent être toujours parfaitement lisibles. En cas de détérioration ou d'illisibilité, elles doivent être remplacées en s'adressant au fabricant pour en demander les originaux.
- Utiliser uniquement du combustible conforme aux indications reportées dans le paragraphe relatif aux caractéristiques du combustible.
- Suivre scrupuleusement le programme d'entretien ordinaire et extraordinaire.
- Ne pas allumer le poêle sans avoir d'abord effectué l'entretien journalier préconisé dans le chapitre "Entretien" de cette notice.
- Ne pas allumer le poêle en cas de fonctionnement anormal, soupçon de rupture ou bruits insolites.
- Ne pas jeter d'eau sur le poêle en marche, y compris pour éteindre le feu dans le brasero.
- Ne pas éteindre le poêle en tirant le câble d'alimentation.
- Ne pas s'appuyer sur la porte ouverte car cela pourrait déstabiliser le poêle.
- Ne pas utiliser le poêle comme support ou ancrage de tout type.
- Ne pas nettoyer le poêle tant que la structure et les cendres ne soient pas complètement refroidies.
- Ne pas toucher la porte lorsque le poêle est en fonctionnement.
- Opérer toujours avec calme et en sécurité maximale.
- En cas d'incendie dans la cheminée, éteindre le poêle en suivant la procédure décrite dans le paragraphe 12.2 .
- En cas de mauvais fonctionnement du poêle causé par un mauvais tirage du conduit de fumée, procéder à son nettoyage, en suivant la procédure décrite au paragraphe 12.2 .
- Le nettoyage du conduit de fumée doit s'effectuer comme décrit au paragraphe .
- Ne pas toucher les parties peintes pendant la marche du poêle pour ne pas les endommager.
- Cet appareil n'est pas prévu pour être utilisé par des personnes (y compris les enfants) dont les capacités physiques, sensorielles ou mentales sont réduites ou des personnes dénuées d'expérience ou de connaissance, sauf si elles ont pu bénéficier , par l'intermédiaire d'une personne responsable de leur sécurité, d'une surveillance ou d'instructions préalables concernant l'utilisation de l'appareil.

3 CARACTÉRISTIQUES DU COMBUSTIBLE

3.1 CARACTÉRISTIQUES DU COMBUSTIBLE

- Granulés de bois naturel à base de sciure, encore appelés «pellets»(Fig3.1), certifiés de classe A1 selon la norme ISO 17225-2 (ENplus-A1, DIN Plus ou NF 444 de catégorie «NF Granulés Biocombustibles Bois Qualité Haute Performance.
- Les performances et la puissance thermique du poêle peuvent varier en fonction de la qualité des pellets de bois utilisés.
- Le poêle à granulés nécessite pour un fonctionnement correct, des pellets ayant les caractéristiques suivantes:
 - Taille Ø 6 mm
 - Longueur Max. 30 mm
 - Humidité Max : 8 à 10 % d'humidité.

Le poêle est équipé d'un réservoir contenant les granulés d'une capacité indiquée dans la fiche technique dédiée.

Le couvercle de la trémie de chargement du poêle se trouve sur la partie supérieure.

Le couvercle doit toujours être ouvert lors du chargement des granulés.



Pour des raisons de sécurité et afin d'assurer le contrôle de la température, il est impératif de ne pas utiliser du bois traditionnel sous forme de bûches.



L'appareil n'est pas un incinérateur et vous ne devez rien brûler qui ne soit pas du granulé de bois.

3.2 STOCKAGE DU PELLET



Les granulés doivent être stockés dans un endroit sec et pas trop froid.

Nous vous conseillons de conserver quelques sacs de pellets dans le local où se trouve le poêle ou dans une pièce adjacente afin d'avoir une température et un taux d'humidité acceptables.

Les granulés humides et/ou froids (5°C) réduisent la puissance thermique du pellet et l'on doit procéder à plus de fréquence de nettoyage du brasero (imbrûlés).

Portez une attention particulière à l'entreposage et à la manutention des sacs de granulés afin d'éviter le concassage et la formation de poussière.

Vous risquez alors d'introduire de la sciure de bois dans le réservoir du poêle, et cela pourrait causer un bourrage ou un blocage de la vis d'alimentation et causer des dommages au moteur d'entraînement de la vis.



fig. 3.1

4 MANUTENTION ET TRANSPORT

Le poêle est livré complet avec toutes les pièces fournies. Faites attention à la tendance au déséquilibre du poêle. Son centre de gravité est déplacé vers l'avant.

Veillez à bien tenir compte de ce qui précède, durant le déplacement du poêle sur sa palette de transport.

Durant la manutention éviter les à-coups et les mouvements brusques.

Assurez-vous que le chariot élévateur ait une capacité supérieure au poids du poêle à soulever.

Le cariste sera seul responsable de la levée des charges.



Veillez à ce que les enfants ne jouent pas avec les matériaux d'emballage (films plastiques et polystyrène par exemple). Risque d'étouffement!

4.1 RETRAIT DU POÊLE DE LA PALETTE DE TRANSPORT

Pour détacher le poêle de la palette de transport, suivre les instructions reportées dans ce manuel.

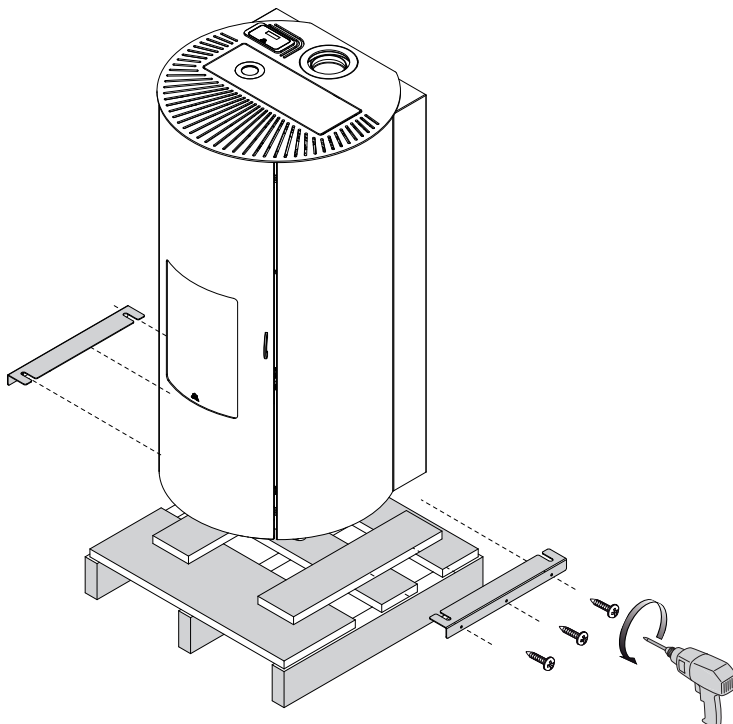

5 PRÉPARATION DU LIEU D'INSTALLATION

5.1 CONSIDÉRATIONS GÉNÉRALES

Il y a plusieurs facteurs qui rendent une combustion plus efficace en termes de performance thermique et à faible émissions de substances polluantes (monoxyde de carbone CO-).

Certains facteurs dépendent de l'appareil dans lequel la combustion a lieu alors que d'autres dépendent des caractéristiques environnementales, l'installation et le degré d'entretien effectués sur l'appareil.

Parmi les facteurs importants, il y a :

- l'air de combustion,
- caractéristiques du système d'évacuation des produits de combustion. (Raccordement),
- qualité du combustible (teneur en humidité et taille).

Dans les paragraphes suivants il y a des lignes directrices à respecter pour une performance maximale du produit acheté.

Ménager un accès pour permettre le nettoyage de l'appareil, du conduit de raccordement, et du conduit de fumée (ou, le cas échéant, du système coaxial d'évacuation des fumées et d'alimentation en air).

5.2 MESURES POUR LA SECURITE

La responsabilité des travaux effectués sur le lieu d'installation du poêle incombe à l'utilisateur, qui est aussi responsable de vérifier l'adéquation des solutions d'installation proposées.

L'utilisateur doit observer toute la législation locale, nationale et européenne en matière de sécurité.

L'appareil doit être installé sur un sol d'une capacité portante suffisante.

Les instructions de montage et de démontage du poêle sont réservées aux techniciens spécialisés. Les utilisateurs sont invités à s'adresser à un centre SAV agréé pour avoir des techniciens spécialisés.

Vérifier toujours le professionnalisme et la préparation des techniciens à qui l'ont fait appel. Avant de procéder au montage ou au démontage du poêle, l'installateur doit observer les mesures de sécurité prévues par la loi, notamment:

- A) ne pas opérer dans des conditions difficiles,
- B) travailler en parfaites conditions psycho physiques et vérifier l'état de l'équipement de protection individuelle,
- C) porter des gants de protection,
- D) porter des chaussures de protection,
- E) utiliser des outils munis d'une isolation électrique,
- F) vérifier si la zone de travail est dégagée et sans obstacle.

5.3 LIEU D'INSTALLATION DU POÊLE

Ci-jointes sont décrites les distances minimales en centimètres (Fig. 5.1) à respecter lors de l'installation du poêle par rapport aux cloisons et aux objets inflammables. En cas de cloisons/objets ininflammables, ces dimensions peuvent être divisées par deux.

Protéger contre le rayonnement de la chaleur et le risque d'incendie toutes les structures qui pourraient prendre feu si elles sont exposées à trop de chaleur.

Les planchers en bois ou en matières inflammables, doivent être protégés par une base coupe-feu assez grande sous le poêle. Cette base peut être, par exemple, en acier, en ardoise, en verre trempé, ou en pierre, elle doit couvrir la surface du plancher sous le poêle et le raccord du tuyau de fumée, et elle doit dépasser à l'avant de 50 cm.

Le fabricant n'assume aucune responsabilité pour tout changement dans les caractéristiques du matériau constituant le plancher sous l'appareil.

Les éventuels éléments en bois (poutres) ou en matériau inflammable situés près du poêle doivent être protégés avec du matériau ignifuge.

Le poêle doit être installé à 150 cm au moins des cloisons ou des objets inflammables.



Fournir un espace technique disponible pour toute maintenance.

Veillez à respecter les distances minimales entre toutes matières inflammables et le poêle, ainsi que les tuyaux d'évacuation de fumées. Veuillez vous conformer au DTU. Entre autre les tuyaux doivent porter le marquage CE. Pour le combustible bois doit être marqué G xx (G indique que le raccordement résiste au feu de cheminée et xx est la distance de sécurité minimum en millimètres) (Fig. 5.2).

Pi = Paroi inflammable

Pp = Protection du plancher

5.4 AIR DE COMBUSTION



Le poêle lors de son fonctionnement, prend beaucoup d'air (même modeste) dans l'environnement où il se trouve, cet air devrait être rétabli grâce à une prise d'air extérieur à la pièce (Fig. 5.3 - PA = Bouche d'air).

Si la paroi arrière du poêle est un mur extérieur, percer un trou pour l'entrée d'air de combustion à une garde au sol d'environ 20-30 cm. Il faut placer à l'extérieur une grille d'aération permanente. Dans les zones venteuses et exposées il faut prévoir un chapeau de protection.

Assurez-vous que l'entrée d'air est positionnée de manière à ne pas être bloquée accidentellement. (Empilage de matériaux à l'extérieur contre la grille).

S'il n'est pas possible d'effectuer une canalisation d'air directe dans le mur, vous pouvez prendre l'air dans le sous sol à condition de canaliser cet air depuis l'extérieur pour ne pas polluer l'air ambiant. Vous pouvez également prendre l'air directement dans le vide sanitaire s'il est ventilé. La section des grilles du vide sanitaire doit correspondre à 5 fois la surface des grilles en cm² de la surface en m² du rez de chaussée (Exemple : Rez de chaussée de 100 m² donne 500 cm² de surface de grille. (Fig. 5.4 G = grille, S = obturateur) C ne peut pas être considéré comme une entrée d'air si l'habitation est équipée d'une Ventilation Mécanique Contrôlée (VMC).

Les DTU 24-1 et 24-2 doivent être respectés ainsi que l'arrêté du 22 OCTOBRE 1969. Le Règlement Sanitaire Départemental Type (RSDT) au § 23-1 spécifie les conditions d'entrée d'air dans les logements et signale que les entrées d'air ne doivent pas être obstruées par l'utilisateur.

Si il ya d'autres appareils de chauffage, il faut dans chaque locaux une prise d'air de combustion pour assurer le volume d'air nécessaire au bon fonctionnement de tous les dispositifs.

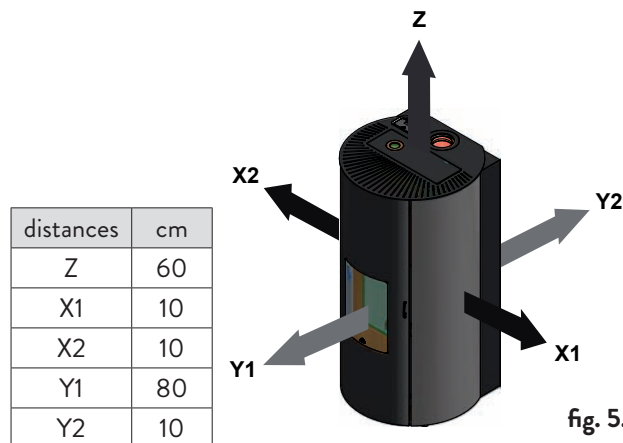

fig. 5.1

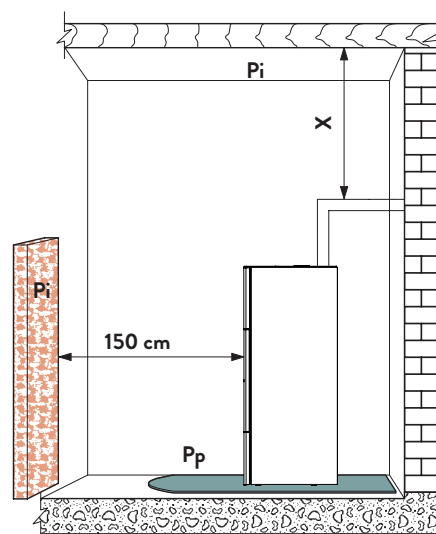

fig. 5.2

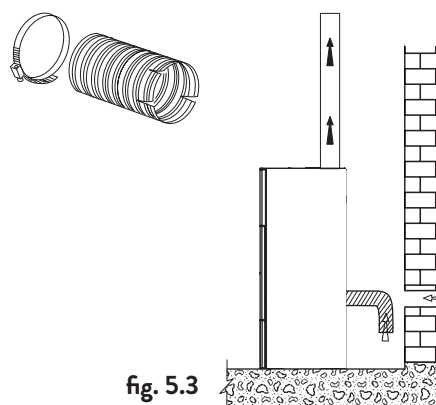

fig. 5.3

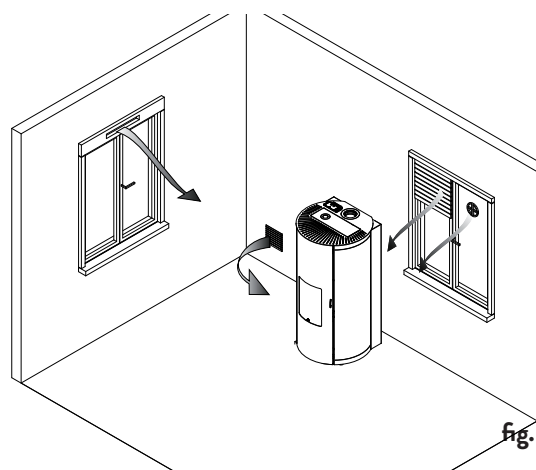

fig. 5.4

Lorsque, dans la pièce où se trouve le poêle est présente une extraction d'air motorisée (VMC) un mauvais fonctionnement pourrait être causé par un manque d'air de combustion pour l'appareil.

L'arrêté du 23/02/2009 indique une section minimale de 50 cm² pour un appareil à combustible solide dont la puissance n'excède pas 25 KW.

Le décret N° 2008-1231 article R131-1 (monoxyde de carbone) régleme les entrées d'air.

Vous pouvez canaliser l'air de combustion à l'aide d'un raccordement coaxial (tuyau d'échappement pour l'expulsion de la fumée et un autre pour l'aspiration de l'air), de sorte qu'il n'est pas nécessaire d'avoir une admission d'air classique dans la pièce (fig. 5.5.1, fig. 5.6 A, B = C d'entrée d'air, la fumée de sortie = D). Dans le cas d'une configuration en zone 3, la longueur minimum du conduit au-dessus de l'appareil doit être de 60 cm (Fig 5.5.2).

Le décret N° 2008-1231 article R131-2 dispense de l'entrée d'air directement extérieure puisque l'appareil dispose de sa propre amenée d'air pour les appareils étanches.

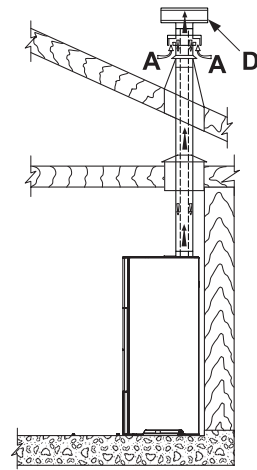

fig. 5.5.1

5.5 ÉVACUATION DE LA FUMÉE

Le poêle fonctionne avec la chambre de combustion sous pression négative. Il est essentiel de s'assurer que le tube de raccordement soit étanche.



S'assurer que le conduit de fumée soit construit selon la réglementation et qu'il soit autoportant afin d'éviter qu'il s'appuie sur le poêle.

Après avoir choisi un endroit convenable pour l'installation et compte tenu des règles énumérées dans les paragraphes précédents, définir l'emplacement du conduit d'évacuation des fumées. Les tuyaux de raccordement pouvant être utilisés doivent comporter obligatoirement un marquage **CE** qui définit d'après les essais de son constructeur, l'utilisation possible avec un combustible solide (rappel du DTU : Température donnée par le constructeur du poêle dans l'étiquette CE plus 50° de sécurité.) ou dans l'Avis Technique CSTB concernant la pose des poêles JØTUL.

Il est obligatoire d'avoir un conduit isolé lorsque celui-ci est situé à l'extérieur de l'habitation et sa hauteur doit dépasser le faitage de 40 cm conformément à l'arrêté de 1969. Ce conduit ne doit avoir rien autour dans un rayon de 8 mètres (Zone 1).

Le raccordement du poêle doit être le plus court possible et ne doit pas dépasser 2 coudes à 90° (1 coude à 90° = 2 coudes à 45°). Pour les changements de direction, il est préférable d'utiliser un té ou un coude avec tampon de visite.

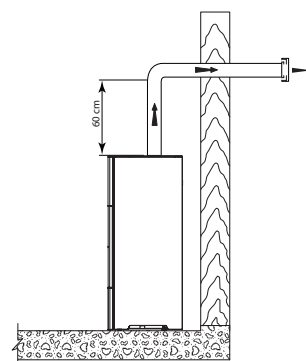

fig. 5.5.2



Il est nécessaire de prévoir un tuyau au fond du premier T au niveau de la sortie de la fumée, afin de permettre l'évacuation de l'eau de condensation qui peut se former dans le conduit (Fig. 5.7a).

Les sections horizontales doivent avoir une longueur maximale de 2-3 m avec une pente ascendante de 3-5% (Fig. 5.7).

Les tuyaux de raccordement des fumées doivent être à distance réglementaire des parois combustibles ou incombustibles suivant le DTU, à savoir 3 fois le diamètre si la paroi est en matériaux combustibles avec un minimum de 375 m/m, et 1,5 fois le diamètre si la paroi est incombustible avec un minimum de 200 m/m.

Le raccordement doit être visible sur tout son parcours.

Le raccordement ne doit pas se faire sur un conduit utilisé par d'autres appareils (chaudières, poêles, cheminées, etc.), ou systèmes d'extraction d'air (hottes, événements, etc.).

Il est interdit de poser des clapets ou des modérateurs de tirage.

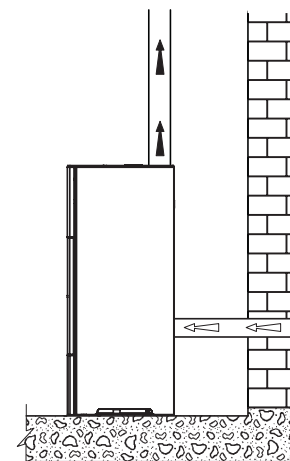

fig. 5.6

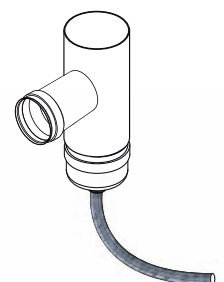

Fig. 5.7a

Si vous rencontrez un problème, contacter le support technique JØTUL.

Il est strictement interdit de raccorder un poêle non étanche avec un débouché de terminal en Zone 2 (rampant du toit) ou zone 3 (façade). Ces poses sont réservées uniquement aux appareils étanches titulaires d'un avis technique CSTB ainsi que le raccordement.

5.5.1 Evacuation par le toit à travers un conduit traditionnel

Le conduit de cheminée pour les gaz d'échappement doit être certifié selon les normes EN 1856 -1-2 - EN 1857 - EN 1443 - EN 13384-1-3 - EN 12391-1 en ce qui concerne la taille et les matériaux utilisés dans la construction.

Les cheminées en ruine, construites avec des matériaux inadaptés (ciment, acier galvanisé, etc. rugueuses ou poreuses à l'intérieur) sont illégales et mettent en péril le bon fonctionnement du poêle.

Les conduits traditionnels peuvent être utilisés après tubage si celui-ci est nécessaire.

Chaque installateur devra fournir en conformité avec les DTU la fiche de calcul suivant la norme EN 13384-1.

Pour améliorer l'isolation du conduit, il est conseillé d'isoler au maximum celui-ci pour éviter la condensation et le point de rosée. Les températures de sortie des fumées d'un poêle à granulés sont inférieures à celle des poêles à bûches.

Pour l'isolation, utilisez uniquement des produits autorisés par les DTU ou possédant un avis technique CSTB.

Respecter les règles suivantes:

- les fumées peuvent être évacuées directement sur un conduit ancien si il a une section jusqu'à 15 x 15 cm ou 15 cm de diamètre et muni d'une trappe de visite.

Dans le cas d'une importante section de la cheminée, il est nécessaire de tuber la cheminée avec un gainage en acier (diamètre en fonction de l'accès) bien isolé (Fig. 5.9). Respecter le DTU pour ce qui concerne sa mise en œuvre.

Éviter tout contact avec des matières combustibles (poutres) et en tout cas respecter les distances de sécurité.

5.5.2 Pour augmenter le niveau de sécurité, nous avons prévu un raccord fileté équipé de bouchon "R" pour relier le tuyau d'évacuation de la condensation dans l'éventualité lointaine que cela puisse servir.

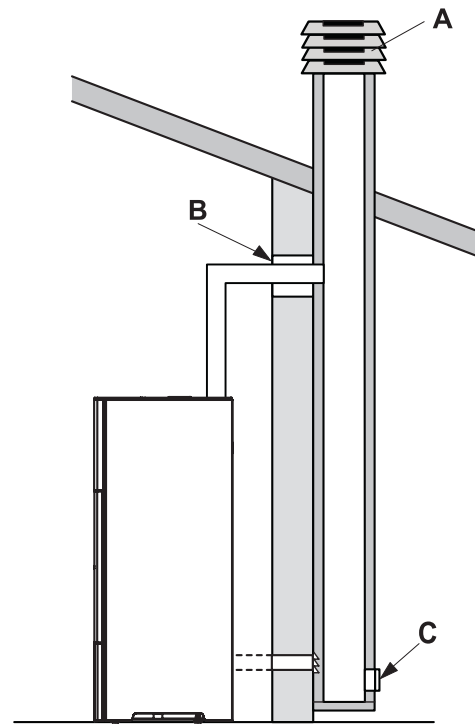
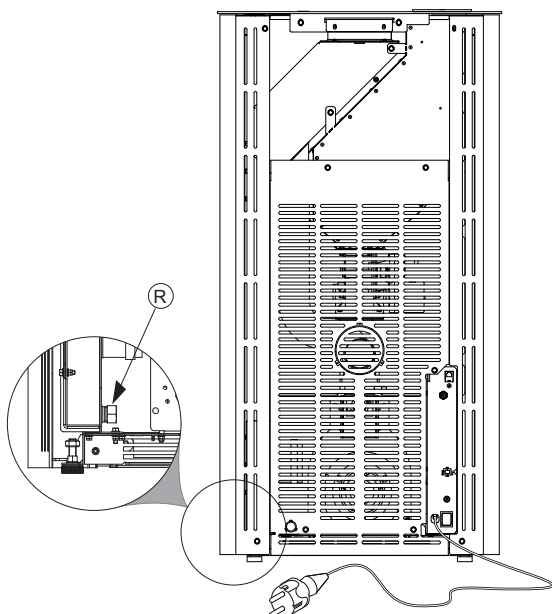
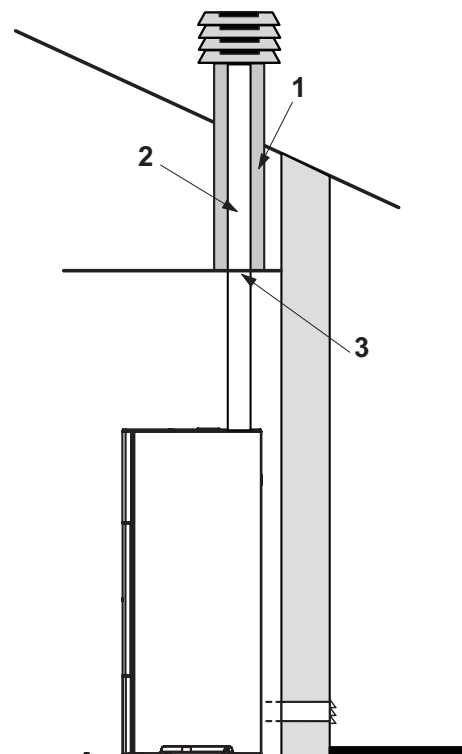

fig. 5.8

- A) Sortie de toit antivent
- B) Section maximale de 15 x 15 cm ou Ø 15 cm et hauteur maximale de 4 - 5 m
- C) Joint de finition



- 1) Isolant autorisé
- 2) Tube en acier
- 3) Panneau de fermeture

fig. 5.9

6 INSTALLATION

Il est possible d'installer le poêle de différentes façons selon les exigences.

6.1 TUYAU SIMPLE PAROI ET PRISE D'AIR DANS LA PIÈCE

Dans ce cas il est nécessaire de démonter la paroi en métal à l'arrière du poêle et de débrancher le tuyau de raccordement en air de combustion (6.1)

Brancher le tuyau de sortie des fumées, ajouter la bague supérieure et le système de blocage maintenu par 2 vis, comme indiquée dans l'image 6.1.

S'assurer d'avoir réalisé une prise d'air conforme dans la pièce, comme expliqué dans les pages précédentes.

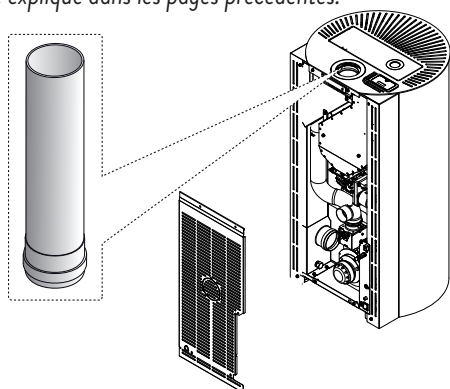

fig. 6.1

6.2 TUYAU SIMPLE PAROI ET PRISE D'AIR BRANCHÉE À L'EXTÉRIEUR

Dans ce cas il est nécessaire de démonter la paroi en métal à l'arrière du poêle, de débrancher le tuyau de raccordement en air de combustion et de brancher le coude et le raccordement fournis avec le produit (6.2). Après avoir remonté la paroi, brancher au raccordement, le tuyau flexible pour le prélèvement à l'extérieur de l'air de combustion.

Brancher le tuyau de sortie des fumées comme indiqué dans l'image 6.1.

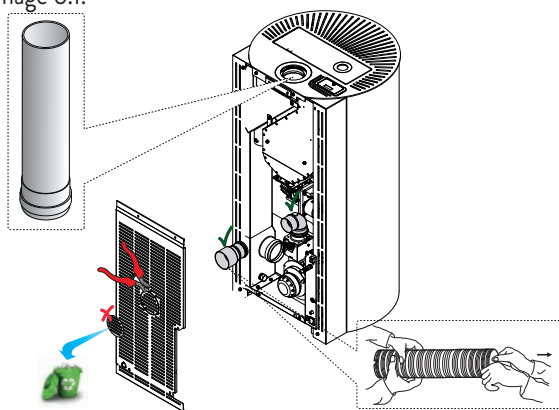

fig. 6.2

6.3 TUYAU COAXIAL

Il est possible de utiliser un tuyau coaxial pour l'évacuation des fumées et le prélèvement en même temps de l'air de combustion.

Pour réaliser cette installation, il n'est pas nécessaire de démonter l'appareil. Raccorder le tuyau coaxial directement sur la buse de sortie comme indiqué dans l'image 6.3. L'installateur devra posséder les qualifications requises par la directive européenne N° 2009/28/CE du 23/04/2009 JOUE du 05/06/2009 article 14-3.

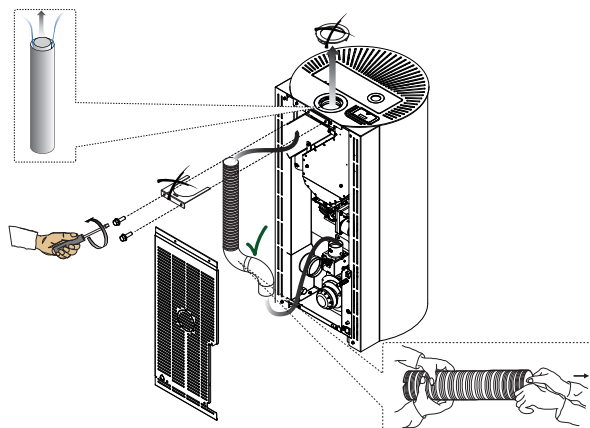

fig. 6.3

6.4 MISE À NIVEAU DU POËLE

Le poêle doit être posé de niveau et d'aplomb avec l'aide d'un niveau à bulle. Il peut être réglé en utilisant les pieds de réglage (Fig. 6.4).

A B = Niveau à bulle

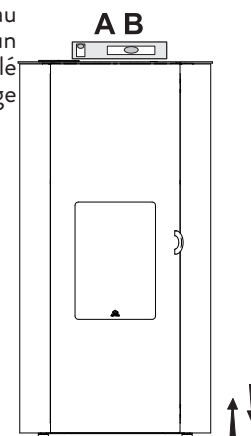

fig. 6.4

6.5 BRANCHEMENTS

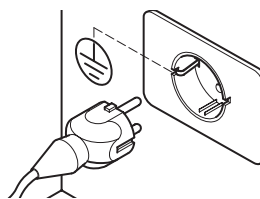

fig. 6.5

6.5.1 Raccordement électrique

Il suffit de brancher le poêle sur le secteur grâce à la prise. Le raccordement électrique (prise) doit être facilement accessible après l'installation du poêle, et doit rester visible.



Si le cordon d'alimentation est endommagé, il doit être remplacé par un technicien qualifié afin d'éviter tout risque.

6.5.1.1 Mise à la terre

Il est impératif que l'installation soit équipée d'une prise de terre et d'un disjoncteur en conformité avec les normes en vigueur (Fig. 6.5).



Le conduit de fumée métallique doit être équipé de sa propre connexion à la terre.

6.5.2 Branchement à un chrono-thermostat extérieur

Il est possible de connecter un chrono-thermostat extérieur qui éteint et allume le poêle en fonction de la température programmée.

Lorsque la température est atteinte, le thermostat ouvre le circuit et éteint le poêle.

Le thermostat extérieur doit être branché aux deux bornes situées sur la carte électronique qui ont été préalablement raccordées en usine. Désaccorder les deux bornes et y brancher les deux contacts du thermostat.

Il est important de placer le poêle dans la configuration 2 en suivant les instructions reportées dans le paragraphe "Configuration initiale".



Après avoir installé le chrono-thermostat, le premier allumage du poêle doit s'effectuer manuellement pendant que le chrono-thermostat est en mode "appel". Procéder de même après une coupure de courant, ainsi qu'après une extinction manuelle du poêle.



Pour ne pas le superposer à des tranches horaires de fonctionnement, il est conseillé de désactiver (programmer sur OFF) le timer du poêle (voir § 10.1).

6.6 CONFIGURATION INITIALE

En fonction du type d'installation, le poêle doit être configuré de façon propre afin d'optimiser son fonctionnement.

Pour ce faire, alimenter d'abord le poêle en appuyant sur l'interrupteur situé au dos.

- A l'aide des touches flèche (◀ ▶), sélectionner le menu Configuration et appuyer sur (↵);
- Sélectionner le mot de passe "7" avec la touche (+) et confirmer avec la touche (↵);
- Sélectionner le sous-menu [30] à l'aide des touches (+) (-); "r--0" se met à clignoter.
- Appuyer sur la touche (↵) et entrer "54" avec les touches (+) (-);
- Appuyer sur la touche (↵) pour confirmer.
- La configuration actuellement en cours s'affiche.
- Pour modifier, appuyer sur la touche (↵) et entrer le chiffre correspondant à la nouvelle configuration avec les touches (+) (-).
- Appuyer sur la touche (↵) pour confirmer.



Il est possible qu'un message d'alarme s'affiche pendant quelques secondes après avoir modifié la configuration. L'ignorer et éteindre le poêle en appuyant sur l'interrupteur situé au dos. Attendre quelques secondes, puis le rallumer.

DEUX CONFIGURATIONS DIFFÉRENTES SONT PROGRAMMABLES:

CONFIGURATION 1 (par défaut)

Cette configuration convient aussi pour allumer et éteindre le poêle manuellement ou de façon programmée. Le poêle module sa puissance en fonction de la température ambiante lue par la sonde à bord.

Il est possible d'activer la fonction "Eco-mode" afin que le poêle s'éteigne lorsque la température programmée a été atteinte et se rallume une fois que la température ambiante descend.

Dans cette configuration il est possible de sélectionner aussi la fonction antigel.

CONFIGURATION 2

Mettre au point cette configuration lorsque le poêle est géré par un thermostat (ou chrono-thermostat) extérieur.

Dans cette configuration le poêle s'éteint lorsque le thermostat extérieur se déclenche une fois que la température programmée aura été atteinte.

Dans cette configuration il n'est pas possible de sélectionner la fonction antigel.

7 DESCRIPTION DU POÊLE

7.1 CLAVIER DE COMMANDE

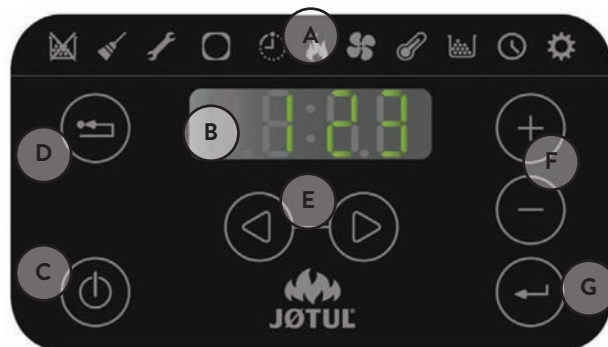

fig. 7.1

Composition du clavier de commande:

- la partie haute avec les LEDs d'état et les icônes rétro éclairées identifiant chaque fonction,
- écran à LEDs,
- touche d'allumage (⏻),
- touche "Annuler" et affichage "Alarme" (⏻),
- deux touches flèche pour se déplacer dans les différents menus (◀ ▶),
- deux touches (+) et (-) pour accéder aux sous-menus et modifier les paramètres de fonctionnement,
- touche envoi (↵) pour confirmer le paramètre ou la sélection.









S'agissant d'un clavier capacitif tactile, il suffit juste d'appuyer les touches pour les activer.

7.1.1 Leds d'état

ICONE	MESSAGE	DESCRIPTION
	Pellets en cours d'épuisement	Elle signale qu'il faut remplir la trémie de pellets
	Entretien	Elle signale qu'il faut effectuer une opération d'entretien
	Assistance	Elle signale le déclenchement d'une alarme
	Récepteur de la télécommande	Il reçoit les commandes par la télécommande (optionnel)
	Timer activé	Elle signale l'activation de la fonction timer
	Led signalant l'état (près de la touche ⏻)	Led allumée: signale que le poêle est en marche Led clignotante: signale que le poêle est en cours d'allumage ou en veille Led éteint: signale que le poêle est éteint







7.1.2 Description du menu

ICONE	FONCTION	DESCRIPTION	VALEURS
	Puissance	Mise au point de la puissance de fonctionnement	1..5
	Ventilation *(si prévue)	Réglez la puissance du ventilateur de l'air ambiant	OFF*,1..5; Auto; Hi
	Temperature	Affiche la température ambiante et permet de programmer la température voulue	6°C .. 51°C
	Fuel	Affiche l'autonomie et permet de la remettre à zéro lors du chargement des pellets {FULL} ou de désactiver l'affichage {OFF}	FULL - OFF
	Timer	Active ou désactive la minuterie. Quand la minuterie est activée l'icône  est affichée fixe	ON - OFF

ICONE	FONCTION	SOUS MENU	DESCRIPTION	VALEURS
	Mise au point	[1] Minuterie hebdomadaire	Affectation des programmes (max 3) aux différents jours de la semaine	[d1] ... [d7]
		[2] Programmes	Configuration des programmes	[P1] ... [P6]
		[3] Horloge / date	Réglage de l'horloge et de la date	
		[4] Heures résiduelles	Affiche le nombre d'heures restantes jusqu'au prochain entretien préconisé. La valeur "Hi" indique un nombre supérieur à 999 heures.	
		[5] Informations de système	Affiche la version du logiciel en cours	
		[6] Fonction pas activé		
		[7] Fonction Eco	Active ou désactive le mode Eco qui permet l'arrêt et le rallumage automatique en fonction de la température ambiante (uniquement en configuration 1).	OFF; Eco
		[8] Delta de rallumage	Différence en degrés, par rapport à la température ambiante, en dessous de laquelle le poêle se rallume (uniquement en configuration 1).	0,5 ... 5,0°C
		[9] Température hors-gel	Température minimum en dessous de laquelle le poêle s'allume (uniquement en configuration 1).	OFF; 3 ... 20 °C
		[10] Verrouillage clavier	Configuration verrouillage des touches	OFF; Lo; Hi
		[11] Luminosité écran	Règle le degré de luminosité de l'écran	OFF; 1 ... 5
		[12] Mode affichage	Configuration de l'affichage des données	OFF; 1 ... 4
		[13] Volume avertisseur sonore	Configuration du volume de l'avertisseur sonore	OFF; 1 ... 5
		[14] Type de pellets	Il est possible de programmer 3 types de pellets différents	1 ... 3
		[15] Fonction pas activé		
[30] Menu installateur	Modifie/affiche la configuration du poêle	PWD: "54"		
[40] Menu de service	Menu destiné au SAV			

Les sous-menus [30] et [40] du menu Configuration sont protégés par un mot de passe et sont à l'usage exclusif du service d'assistance technique.

7.2 UTILISATION DU CLAVIER DE COMMANDE

- L'effleurement des touches flèche   fait défiler les différents menus qui s'illuminent au fur et à mesure.
- Pour modifier les réglages d'une fonction donnée il suffit d'appuyer sur la touche  quand elle s'affiche et d'en modifier les valeurs avec les touches  .
- Appuyer de nouveau sur la touche  pour confirmer la modification.
- En général tous les paramètres qui clignotent

peuvent être modifiés à l'aide des touches  .

- La touche "Annuler"  permet d'annuler la modification; Un effleurement prolongé permet d'afficher le code de l'alarme qui s'est éventuellement déclenchée.

7.3 PARAMÈTRES DE FONCTIONNEMENT

Le fonctionnement du poêle dépend des paramètres de Puissance, Ventilation et Température réglés par l'utilisateur.

7.3.1 Modification de la puissance

La puissance correspond à la quantité de chaleur produite par le poêle, et influe donc directement sur la consommation.

Pour modifier la puissance :

- A l'aide des touches ◀ ▶ sélectionner le menu puissance 🔥 et appuyer sur ↵;
- Le paramètre de la puissance se met à clignoter; le modifier avec les touches + - (1 minimum, ..., 5 maximum).
- Appuyer la touche ↵ pour confirmer la mise au point.

7.3.2 Modification de la ventilation

Pour changer la valeur de la ventilation :

- A l'aide des touches ◀ ▶ sélectionner le menu ventilation 🌀 et appuyer sur ↵.
- La valeur de ventilation va clignoter, modifier la valeur par les touches + - ;
 - « OFF » = le ventilateur est complètement exclu et le poêle ne fonctionne qu'avec la convection naturelle; (uniquement sur certains modèles);
 - “1” Minimum, ..., “5” maximum ;
 - “Auto” = fonctionnement automatique (le poêle met en place de manière autonome la vitesse du ventilateur et la puissance du poêle par rapport à la température ambiante);
 - “Hi” = Fonctionnement ultrarapide (à utiliser seulement s'il y a la nécessité de réchauffer rapidement une pièce).
- Appuyer la touche ↵ pour confirmer les données choisies.

Fonctionnement de la ventilation de convection :

A puissance 1 : convection naturelle sélectionnable (OFF)

A puissance 2 : convection naturelle sélectionnable (OFF)

A puissance 3 : convection naturelle sélectionnable (OFF)

A puissance 4 : convection naturelle impossible: vitesse minimale V=1

A puissance 5 : convection naturelle impossible: vitesse minimale V=2

7.3.3 Modification de la température ambiante

La modification de ce paramètre définit la température ambiante que l'on souhaite atteindre et qui sera directement lue par la sonde installée sur le poêle.

Pour modifier la valeur de la température voulue :

- A l'aide des touches ◀ ▶ sélectionner le menu température 🌡️ et appuyer sur ↵.
- Le paramètre en cours se met à clignoter, le modifier avec les touches + -.
- Appuyer la touche ↵ pour confirmer la mise au point.

8 OPÉRATIONS PRÉLIMINAIRES

8.1 REMPLISSAGE DES PELLETS

La première opération à effectuer avant d'allumer le poêle est celle de remplir la trémie de pellets.

Les pellets doivent être versés dans la trémie avec une petite pelle.

Ne pas vider directement le sac dans la trémie pour ne pas y jeter de la sciure ou des corps étrangers qui pourraient nuire au bon fonctionnement du poêle, et ne pas verser de pellets en dehors de la trémie.



Veiller à bien refermer le couvercle de la trémie après avoir chargé les pellets.

Si l'on souhaite activer la fonction "autonomie", sélectionner l'icône combustible 🔥 avec les touches flèche ◀ ▶ puis appuyer la touche "envoi" ↵. Sélectionner ensuite l'indication "FULL" avec les touches + - puis appuyer la touche "envoi" ↵.

Pour désactiver la fonction autonomie, sélectionner "OFF" au lieu de "FULL".

8.2 ALIMENTATION ELECTRIQUE

Brancher le poêle au secteur en plaçant l'interrupteur d'allumage situé au dos du poêle sur "I" (Fig. 8.2). La mise sous tension est signalée par une série de bips par intermittence et par l'allumage de l'écran.

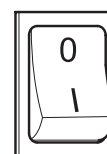

fig. 8.2



En prévision d'une longue période d'inactivité, il est conseillé de placer l'interrupteur au dos du poêle sur OFF (O).



En branchant le poêle à une prise de courant, s'assurer de ne pas toucher les panneaux de commande.

8.3 PARAMÉTRAGES PRÉLIMINAIRES

Avant d'utiliser le poêle, il faut programmer la langue, la date et l'heure en cours.











8.3.1 Paramétrage de l'heure et de la date

Pour modifier la date:

- A l'aide des touches ◀ ▶, sélectionner le menu Configuration ⚙️ et appuyer sur ↵.
- Sélectionner le mot de passe "7" avec la touche + et confirmer avec la touche ↵.
- À l'aide de la touche +, sélectionner le sous-menu [3] et confirmer avec la touche ↵.
- Le paramètre de l'heure se met à clignoter, le modifier avec les touches + - puis appuyer la touche ▶.
- Le paramètre des minutes se met à clignoter, le modifier avec les touches + - puis appuyer la touche ▶.
- Le paramètre du jour se met à clignoter, le modifier avec les touches + - puis appuyer la touche ▶.
- Le paramètre du mois se met à clignoter, le modifier avec les touches + - puis appuyer la touche ▶.
- Le paramètre de l'année se met à clignoter, le modifier avec les touches + - puis appuyer la touche ▶.
- Le paramètre du jour de la semaine en cours (lundi = 1... dimanche = 7) se met à clignoter, le modifier avec les touches + -.
- Appuyer la touche ↵ pour confirmer la mise au point.

8.3.2 Mise au point de la luminosité de l'écran











Il est possible de mettre au point la luminosité de l'écran lorsqu'il est en mode veille.

- A l'aide des touches  , sélectionner le menu Configuration  et appuyer sur .
- Sélectionner le mot de passe "7" avec la touche  et confirmer avec la touche .
- À l'aide de la touche , sélectionner le sous-menu [11] et confirmer avec la touche .
- Régler la luminosité souhaitée (OFF, 1 . . . 5) à l'aide des touches  et , puis confirmer avec la touche .

8.3.3 Mise au point de l'affichage











Il est possible de mettre au point les objets que l'on souhaite afficher lorsque l'écran est en veille.

A l'aide des touches flèche   sélectionner le menu de mise au point .

- A l'aide des touches  , sélectionner le menu Configuration  et appuyer sur .
- Sélectionner le mot de passe "7" avec la touche  et confirmer avec la touche .
- À l'aide de la touche , sélectionner le sous-menu [12] et confirmer avec la touche .
- Mettre au point avec les touches  et  l'un des paramètres suivants:
 - "OFF" • L'afficheur va vous montrer la dernière visualisation réalisée par le client.
 - "1" • Vous allez visualiser cycliquement tous les paramètres.
 - "2" • Vous allez visualiser la température (lue par la sonde ambiante).
 - "3" • Vous allez visualiser l'heure actuelle
 - "4" • Vous allez visualiser les heures d'autonomie avant de recharger le réservoir d'alimentation, si la fonction "ravitaillement" a été validé.
- Appuyer la touche  pour confirmer la mise au point.











8.3.4 Mise au point du volume de l'avertisseur sonore

Il est possible de mettre au point le volume de l'avertisseur sonore en fonction de ses exigences.

- A l'aide des touches  , sélectionner le menu Configuration  et appuyer sur .
- Sélectionner le mot de passe "7" avec la touche  et confirmer avec la touche .
- À l'aide de la touche , sélectionner le sous-menu [13] et confirmer avec la touche .
- Régler le volume souhaité (OFF, 1 . . . 5) à l'aide des touches  et , puis confirmer avec la touche .

8.3.5 Mise au point du type de pellet

Il est possible de mettre au point le type de pellet employé.

- A l'aide des touches  , sélectionner le menu Configuration  et appuyer sur .
- Sélectionner le mot de passe "7" avec la touche  et confirmer avec la touche .
- À l'aide de la touche , sélectionner le sous-menu [14] et confirmer avec la touche .
- Mettre au point avec les touches  et  l'un des paramètres suivants:
 - "1" • Standard
 - "2" • Moyen pellet
 - "3" • Grand pellet
- Appuyer la touche  pour confirmer la mise au point.

9 UTILISATION DU POÊLE

9.1 ALLUMAGE

Pour allumer le poêle, appuyer sur la touche  pendant quelques secondes.

L'icône de la flamme se met à clignoter pendant la phase d'allumage, puis reste allumée fixement pour signaler l'allumage du poêle.



Allumage automatique: le poêle est équipé d'un dispositif automatique permettant d'allumer les pellets sans recourir aux allume-feux traditionnels.

Ne pas allumer manuellement le poêle si le dispositif d'allumage automatique est défectueux.

Lors du premier allumage du poêle, de mauvaises odeurs peuvent se dégager provoquées par l'évaporation ou le séchage de certains matériaux de construction. Ces odeurs disparaîtront au fur et à mesure.

Il est conseillé de bien ventiler les pièces lors des premiers allumages.

Ne pas laisser la porte du foyer ouverte pour éviter que le capteur de fermeture ne détecte l'état de porte ouverte et ne déclenche une alarme sonore.

9.2 MODIFICATION DES PARAMÈTRES

Il est possible de modifier les paramètres de fonctionnement du poêle comme indiqué dans le Paragraphe 7.3.



Les paramètres demeurent inchangés tant qu'ils n'auront pas été modifiés, y compris après l'extinction du poêle ou son débranchement.

9.3 EXTINCTION

Pour éteindre le poêle, appuyer la touche  pendant quelques secondes ; l'icône de la flamme s'éteindra.



Pour rallumer le poêle, il est conseillé d'attendre son refroidissement complet.



Il est conseillé d'éteindre le poêle en suivant scrupuleusement les indications ci-dessus et jamais en coupant l'arrivée de l'alimentation électrique.

9.4 FONCTIONNEMENT AVEC UN THERMOSTAT AMBIANT

En cas de contrôle du poêle avec un thermostat (ou chrono-thermostat) extérieur l'installateur doit programmer la configuration 2. Dans cette configuration, le poêle s'éteint lorsque le thermostat extérieur se déclenche (circuit ouvert).

Le poêle se rallume automatiquement lorsque la température descend sous la valeur mise au point sur le thermostat extérieur (circuit fermé).



Au premier allumage ou si le poêle a été éteint depuis le clavier de commande (touche ) , le rallumage doit s'effectuer depuis le clavier de commande.

Le poêle s'arrêtera aussi si la température continue à augmenter malgré la modulation. Dans ce cas le poêle va se mettre en marche seulement si la différence entre la valeur de la température choisie et la température réelle est supérieur à 20°C.

9.5 FONCTIONNEMENT AVEC UNE SONDE AMBIANTE INSTALLÉE SUR LE POÊLE

Le poêle peut être allumé/éteint manuellement ou de façon programmée.

Le poêle module sa puissance en fonction de la température ambiante lue par la sonde à bord (le poêle maintient la température mise au point en consommant le moins possible).

Si la fonction "Eco-mode" a été activée , au lieu de moduler sa puissance, le poêle s'éteint lorsque la température programmée a été atteinte, et se rallume lorsque la température ambiante descend sous le delta défini (voir par. 10.3) .

Il est possible de mettre au point la température ambiante souhaitée dans le menu température .

9.6 CONDITIONS DE TIRAGE

Le fonctionnement en continu en allure minimale, surtout pendant les périodes de redoux (tirage défavorable) favorise les dépôts de bistre et de goudron :

- alterner les périodes en allure minimale avec des retours en fonctionnement à allure maximale.

10 FONCTIONS DISPONIBLES

10.1 FONCTION TIMER

Cette fonction permet de programmer et d'assigner aux différents jours de la semaine des programmes personnalisés permettant d'allumer et/ou d'éteindre automatiquement le poêle.



























Il est possible de mettre au point jusqu'à six programmes personnalisés.

Dans chaque programme on peut mettre au point l'heure d'allumage et d'extinction ainsi que la température souhaitée.

Il est possible d'assigner jusqu'à 3 programmes pour chaque jour de la semaine.



















Les jours de la semaine sont identifiés par un chiffre allant de 1 à 7 : lundi = "d1", mardi = "d2" ;... ; dimanche = "d7".

10.1.1 Mise au point des programmes







- A l'aide des touches  , sélectionner le menu Configuration  et appuyer sur .
- Sélectionner le mot de passe "7" avec la touche  et confirmer avec la touche .
- Sélectionner le sous-menu [2] et confirmer avec la touche .
- A l'aide des touches   faire défiler les programmes P 1 . . . P 6 . à l'aide de la touche  sélectionner celui que l'on souhaite modifier.
- Le paramètre de l'heure d'allumage se met à clignoter. modifier le paramètre avec les touches   puis appuyer la touche .
- Le paramètre des minutes se met à clignoter. modifier le paramètre avec les touches   puis appuyer la touche .
- Le paramètre de l'heure d'extinction se met à clignoter. modifier le paramètre avec les touches   puis appuyer la touche .
- Le paramètre des minutes se met à clignoter. modifier le paramètre avec les touches   puis appuyer la touche .
- Le paramètre de la température souhaitée se met à clignoter. modifier le paramètre avec les touches   puis appuyer la touche .
- Appuyer la touche  pour confirmer la mise au point.

10.1.2 Assignation des programmes aux jours de la semaine

Cette fonction permet d'assigner jusqu'à 3 programmes différents à un jour déterminé.

- A l'aide des touches  , sélectionner le menu Configuration  et appuyer sur .
- Sélectionner le mot de passe "7" avec la touche  et confirmer avec la touche .
- Sélectionner le sous-menu [1] et confirmer avec la touche .
- Sélectionner avec les touches   le jour [D 1] . . . [D 7] auquel on souhaite associer les programmes.
- Le sélectionner avec la touche .
- Le paramètre du premier programme à assigner se met à clignoter: P 1 . . . P 6 ou "OFF" pour le désactiver.
- Modifier le paramètre avec les touches   puis appuyer la touche .
- Le paramètre du deuxième programme à assigner se met à clignoter: P 1 . . . P 6 ou "OFF" pour le désactiver.
- Modifier le paramètre avec les touches   puis appuyer la touche .
- Le paramètre du troisième programme à assigner se met à clignoter: P 1 . . . P 6 ou "OFF" pour le désactiver.
- Modifier le paramètre avec les touches   puis appuyer la touche  pour confirmer la mise au point.

10.1.3 Activation / désactivation du timer

- A l'aide des touches flèche   sélectionner le menu Timer .
- Confirmer avec la touche .
- A l'aide des touches   faire défiler et sélectionner: "ON" pour activer le timer ou "OFF" pour le désactiver.
- Appuyer la touche  pour confirmer la sélection.

Quand la minuterie est activée l'icône fixe  s'affiche .

10.2 FONCTION ÉCONOMIE “ECO MODE”

Cette fonction éteint le poêle lorsque la température ambiante programmée est atteinte. Si cette fonction n'est pas activée, le poêle module son fonctionnement pour maintenir la température programmée en consommant le moins possible. La fonction “Eco Mode” n'est disponible que dans la configuration 1.

Pour activer/désactiver cette fonction:

- A l'aide des touches , sélectionner le menu Configuration et appuyer sur .
- Sélectionner le mot de passe “7” avec la touche et confirmer avec la touche .
- Sélectionner le sous-menu [7] et confirmer avec la touche .
- Mettre au point avec les touches l'un des paramètres suivants:

ECO → Validation de la fonction “Eco Mode”
OFF → Désactivation de la fonction “Eco Mode”
- Appuyer la touche pour confirmer la mise au point.

10.3 FONCTION DELTA DE RALLUMAGE

Le delta de rallumage est le nombre de degrés sous la température d'extinction au-delà duquel le poêle se rallume automatiquement. Par exemple, si le poêle est programmé pour s'éteindre à 20°C (Eco Mode activé) et le “Delta de rallumage” a été défini à 4°C, le poêle se rallumera lorsqu'il aura relevé une température inférieure ou égale à 16°C.

Pour modifier la valeur du delta de rallumage :

- A l'aide des touches , sélectionner le menu Configuration et appuyer sur .
- Sélectionner le mot de passe “7” avec la touche et confirmer avec la touche .
- Sélectionner le sous-menu [8] et confirmer avec la touche .
- Le paramètre se met à clignoter, le modifier avec les touches et (0,5 ... 5,0°C).
- Appuyer sur la touche pour confirmer.

10.4 FONCTION AUTONOMIE

Cette fonction permet d'afficher les heures d'autonomie restantes avant de devoir faire le ravitaillement en pellets. A l'aide des touches flèche, sélectionner l'icône l'écran affichera les heures d'autonomie estimées avant de devoir faire le ravitaillement en pellets. L'autonomie est calculée sur la base des paramètres définis à ce moment-là sur le poêle.

Les valeurs estimées sont suffisamment fiables à condition que la valeur «FULL» soit sélectionnée et confirmée à chaque remplissage complet de pellets. La valeur «Lo» indique l'état de réserve.

10.5 FONCTION RAVITAILLEMENT

Cette fonction permet d'enregistrer le remplissage de pellets dans la trémie.

Ainsi et, sur la base des paramètres de fonctionnement, le poêle est en mesure de calculer les heures d'autonomie avant de devoir remplir à nouveau la trémie.

Après avoir rempli complètement la trémie de pellets :

- A l'aide des touches flèche sélectionner l'icône du combustible puis appuyer la touche envoi .
- A l'aide des touches sélectionner l'indication “FULL” puis appuyer la touche envoi .

Pour désactiver cette fonction, sélectionner “OFF” au lieu de “FULL”.

10.6 RALLUMAGE APRÈS UNE COUPURE DE COURANT

Après une interruption de courant, le poêle se rallume automatiquement et effectue un autodiagnostic au retour de l'alimentation.

10.7 FONCTION “BLOCAGE CLAVIER”

Cette fonction permet de bloquer le clavier de commande afin de prévenir toute modification intempestive.

Pour activer/désactiver cette fonction :

- A l'aide des touches , sélectionner le menu Configuration et appuyer sur .
- Sélectionner le mot de passe “7” avec la touche et confirmer avec la touche .
- Sélectionner le sous-menu [10] et confirmer avec la touche .
- à l'aide des touches mettre au point l'un des paramètres suivants:
“OFF” Verrouillage clavier désactivé
“LO” seule la touche allumage/extinction est activée
“HI” Verrouillage clavier activé
- Appuyer la touche pour confirmer la mise au point.

10.8 TEMPÉRATURE MINIMUM





(Uniquement en configuration 1)

Il est possible de programmer une température minimum en dessous de laquelle le poêle s'allume (en-dehors des tranches horaires programmées). Pour modifier le paramètre de la température “minimum” :

- A l'aide des touches , sélectionner le menu Configuration et appuyer sur .
- Sélectionner le mot de passe “7” avec la touche et confirmer avec la touche .
- Sélectionner le sous-menu [9] et confirmer avec la touche .
- Le paramètre se met à clignoter, le modifier avec les touches (OFF ; 3 ... 20°C).
- Appuyer la touche pour confirmer la mise au point.

11 GESTION DES ALARMES

Un dysfonctionnement est signalé par la procédure suivante:

- 1) avertissement sonore (bip),
- 2) allumage de l'une des icônes suivantes:   ,
- 3) s'il s'agit d'une alarme, le poêle s'éteint,
- 4) l'effleurement prolongé de la touche "annuler"  affiche le code de l'alarme :

CODE ALARME / MESSAGE	DESCRIPTION	CAUSES PROBABLES	LED
E001	Clavier de commande défectueux	Défaut du clavier de commande	
E002	Non réception du signal de la télécommande	Défaut du clavier de commande	
E004	Coupure de liaison	Coupure ou débranchement du câble reliant la carte au clavier de commande. Ignorer cette alarme, si elle s'affiche pendant le changement de configuration.	
E101	Allumage raté	Absence de pellets Qualité du pellet Défaut du système d'allumage Brasero sale	
E105	Alarme sonde pellets	Sonde de pellets défectueuse ou déconnecté	
E108*	Alarme de sécurité	Porte ou trémie ouverte	
E109	Alarme de pression ou déclenchement du disjoncteur	Système d'évacuation de la fumée sale Usure des joints d'étanchéité Air comburant insuffisant Surchauffe de la trémie de pellets	
E110	Dysfonctionnement sonde de température	Sonde air défectueuse	
E111	Dysfonctionnement sonde fumée	Sonde température fumée défectueuse	
R001	Niveau pellets insuffisant (icône clignotante)	Pellets en cours d'épuisement	
R002	Avertissement entretien programmé (icônes clignotantes)	Le poêle requiert un entretien régulier à effectuer par un personnel spécialisé.	 
R004	Dysfonctionnement pile mémoire carte électronique	Pile défectueuse.	
R007	Dysfonctionnement capteur de pression (icône clignotante)	Défaut du capteur de pression ou de la carte	
----	Nettoyage du poêle	Chambre de combustion, braséro ou système d'évacuation de la fumée sales. Encrassement ou décrochement des tuyaux de relevé de la pression. Encrassement de l'arrivée de l'air comburant.	
----	Allumage raté	Absence de pellets; Défaut de la résistance d'allumage; Joints usés; Mauvais positionnement du braséro.	

* Uniquement pour les modèles équipés de micro-interrupteurs de sécurité sur la porte ou sur le couvercle du réservoir.

Après avoir vérifié le message, l'alarme peut être effacée en appuyant pendant quelques secondes la touche d'allumage/extinction .

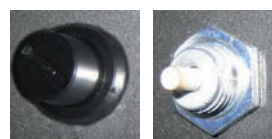

fig. 11.1

En cas d'affichage du code "E109", réenclencher manuellement le thermostat situé au dos du poêle puis effacer l'alarme (Fig.

11.1) (opération à suivre selon des prescriptions d'un revendeur agréé). On peut à présent rallumer le poêle.

12 ENTRETIEN

12.1 MESURES DE SÉCURITÉ

Avant d'effectuer toute opération d'entretien, adopter les mesures suivantes:

- Vérifier si tous les éléments du poêle sont froids.
- Vérifier si les cendres sont complètement éteintes.
- Endosser l'équipement de protection individuelle prévu par la directive 89/391/CEE.
- Vérifier si l'interrupteur principal est désactivé.
- Vérifier si l'alimentation ne peut pas être rétablie accidentellement, débrancher la fiche de la prise murale.
- Opérer toujours avec des outils appropriés aux opérations d'entretien.
- A la fin des opérations d'entretien et avant de remettre le poêle en service, remonter tous les protecteurs et réactiver tous les dispositifs de sécurité.



L'utilisation d'un aspirateur adapté (modèle bidon) peut simplifier le nettoyage des cendres.

12.2 ENTRETIEN ORDINAIRE A L'ADRESSE DE L'UTILISATEUR

12.2.1 Nettoyage interne du foyer

Le poêle requiert un nettoyage simple mais fréquent pour pouvoir assurer un rendement efficace et un fonctionnement régulier.



Ce nettoyage doit s'effectuer avec le poêle éteint et froid.

Agir sur la poignée pour ouvrir la porte du foyer.

Enlever les cendres qui se déposent dans le foyer.

Ce nettoyage a pour but d'assurer la circulation de l'air de combustion par les ouvertures du BRASERO.

Soulever, retirer le braséro et nettoyer les surfaces et l'intérieur du foyer.

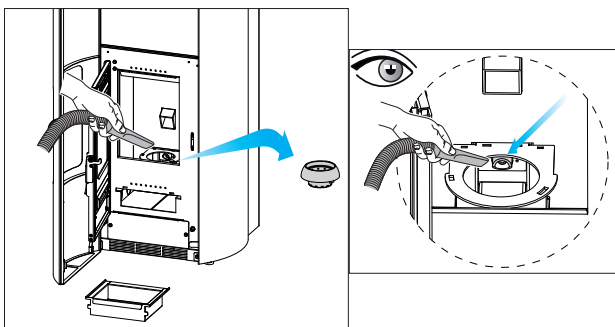

fig. 12.3

Repositionner le brasier dans sa place en s'assurant qu'il adhère parfaitement à son siège.

12.2.2 Nettoyage du tiroir à cendres

Le nettoyage du tiroir à cendres doit être effectué chaque semaine ou plus souvent en cas de besoin.

Pour accéder au tiroir à cendres, ouvrir la porte du tiroir à cendre et retirer le tiroir.

Vider le tiroir dans un conteneur métallique adapté à recueillir des cendres et aspirer les cendres éventuelles du logement qui accueille ce tiroir 12.4.

Replacer le tiroir. Refermer les portes.

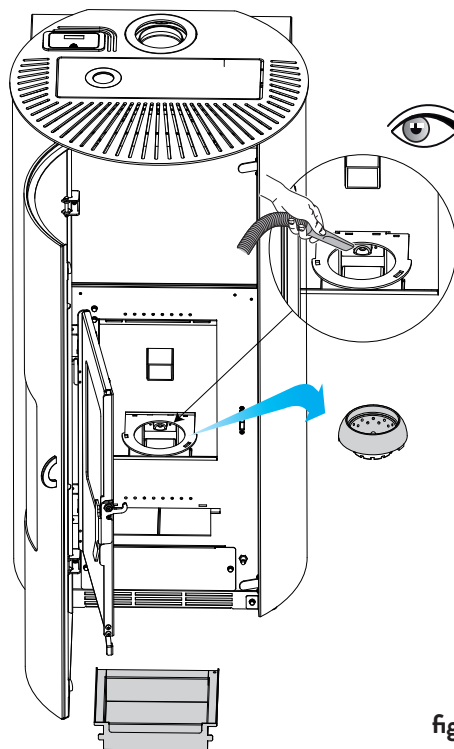

fig. 12.4

12.2.3 Nettoyage du logement du collecteur de fumée

La boîte à fumées doit être nettoyée tous les mois ou selon le besoin.

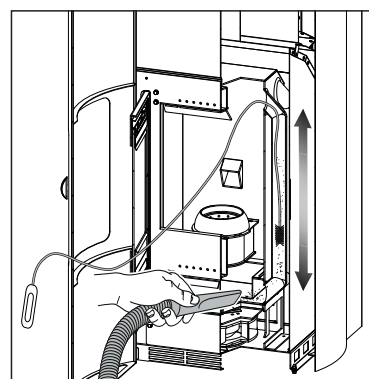

fig. 12.5

Utiliser la brosse flexible pour nettoyer les 4 tubes d'échange présents dans la chambre de combustion (Fig. 12.5).

Enlever tous les résidus éventuels qui tombent dans le collecteur des fumées à l'aide d'un aspirateur à cendres.

Remettre le bouchon avec les deux vis, en s'assurant que le joint en fibre soit intact.

12.2.4 Nettoyage de la porte vitrée

Le poêle est équipé d'un système exclusif d'auto nettoyage de la porte vitrée qui réduit la fréquence d'entretien.

Malgré tout, avec le temps et en fonction des conditions d'exercice et selon la typologie des granulés utilisés, la porte vitrée doit être nettoyée manuellement.

Cette opération s'effectue avec un chiffon humide ou du papier humidifié et passé dans la cendre (Fig. 12.7).

Frotter jusqu'à ce que la vitre devienne propre. Ne pas nettoyer la porte vitrée pendant la marche du poêle et ne pas utiliser d'éponges abrasives. Ne pas humidifier le joint de la porte, car cela accélérerait son usure.

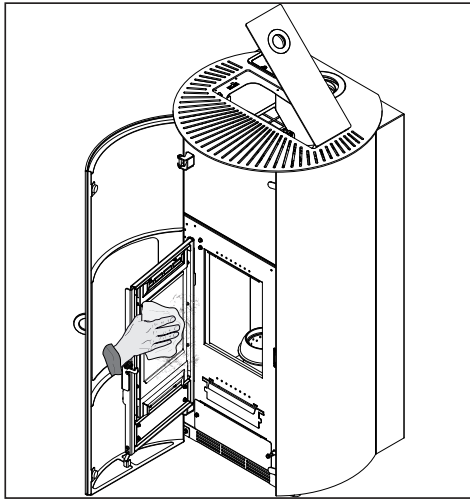

fig. 12.7

12.2.5 Nettoyage du conduit de fumée

Le conduit de fumée doit être nettoyé au moins deux fois par an, au début et à la moitié de la saison hivernale, et chaque fois que nécessaire. En présence de parcours horizontaux, il faut vérifier et éliminer les dépôts de cendres et de suie avant qu'ils n'encrassent le conduit de fumée.

Une absence ou une négligence de nettoyage entraîne des problèmes de fonctionnement du poêle tels que :

- mauvaise combustion,
- noircissement de la vitre,
- encrassement du brasero avec dépôts de cendres et pellets,
- dépôt de cendres et incrustations sur l'échangeur avec comme conséquence un mauvais rendement.

12.2.6 Nettoyage de l'habillage

Le nettoyage de l'habillage du poêle doit s'effectuer avec un chiffon sec et non abrasif.



Ne pas utiliser de détergents et ne pas procéder à ce nettoyage lorsque le poêle est chaud.

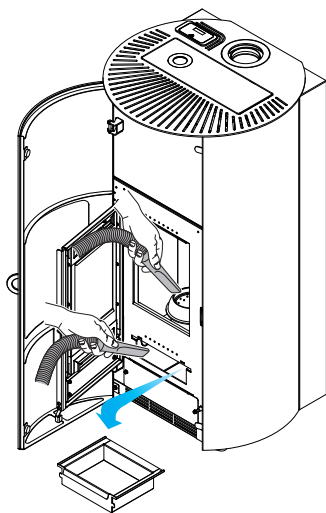



12.2.7 Raccordement électrique

Si le cordon d'alimentation est endommagé, il doit être remplacé par un technicien qualifié afin d'éviter tout risque.

12.3 ENTRETIEN EXTRAORDINAIRE

Le poêle à pellets est un générateur de chaleur à combustible solide et requiert à ce titre un entretien extraordinaire annuel qui doit être effectué par un revendeur JØTUL agréé, une fois par an et de préférence en début de saison.

Cet entretien a pour but de vérifier le fonctionnement parfait de toutes les pièces.

Si les icônes   s'affichent simultanément sur le clavier de commande, il faut contacter immédiatement le revendeur agréé pour effectuer l'entretien extraordinaire du poêle.

Cette signalisation peut s'effacer provisoirement en effleurant la touche  et on peut ensuite rallumer le poêle sans problème.

Cette signalisation continuera à s'afficher tant qu'un revendeur agréé n'aura pas effectué l'entretien extraordinaire et effacé les heures de fonctionnement.

12.3.1 Nettoyage extraordinaire

Il est nécessaire d'effectuer le nettoyage du conduit d'évacuation des fumées internes au poêle deux fois par an. Pour cela, démonter le côté droit du poêle et de nettoyer la boîte des fumées avec un aspirateur et une brosse. Pour accéder à la boîte des fumées il est nécessaire de démonter les deux couvercles comme indiqué dans l'image ci-dessous. Cette opération doit être réalisée par un professionnel et nécessite le remplacement des joints d'étanchéité présent à l'arrière des couvercles.

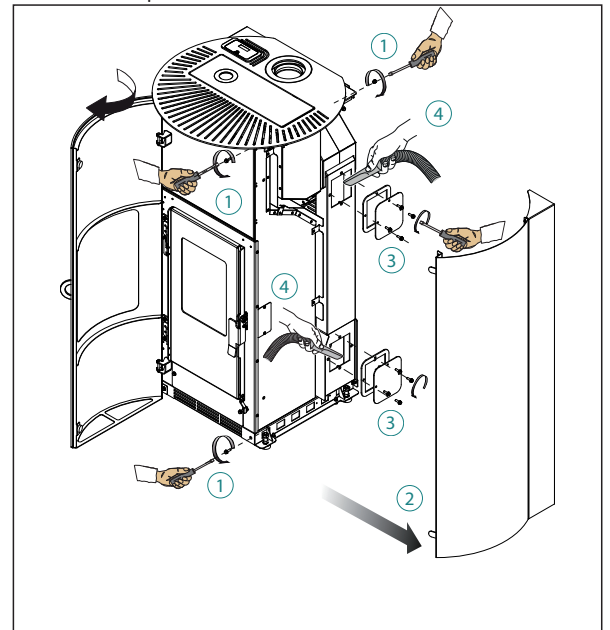

La durabilité, l'entretien et le ramonage peuvent être assurés, compte tenu de la conception du circuit d'évacuation des produits de combustion dans le poêle et de la présence d'une boîte à suite interne au poêle. L'entretien et le ramonage doivent être effectués selon les dispositions spécifiques indiquées au Dossier Technique et nécessitent le remplacement des joints d'étanchéités des trappes d'accès au circuit des produits de combustion

PROGRAMME DE CONTROLE ET/OU D'ENTRETIEN

	A CHAQUE ALLUMAGE	HEBDO-MADAIRE OU PLUS	TOUS LES MOIS	ANNUEL
Brasero	X			
Tiroir/Cendrier		X		
Vitre		X		
Grille ventilateur convection		X		
Corps de chauffe			X	
Fourreau porte résistance		X		
Collecteur de fumée			X	
Joints porte et brasero*				X
Conduit évacuation fumée*				X
Extracteurs*				X

(*) à effectuer par un revendeur agréé.



L'entretien extraordinaire doit être effectué toutes les 2000 heures de fonctionnement du poêle.

13 DESTRUCTION ET MISE AU REBUT

Le désossement et la mise au rebut du poêle sont à la charge et sous la responsabilité exclusive du propriétaire, qui devra agir dans l'observance de la législation en vigueur dans son pays en matière de sécurité et de préservation de l'environnement.

Le désossement et la mise au rebut du poêle peuvent être confiés à des tiers à condition qu'il s'agisse d'entités autorisées au ramassage et au traitement des déchets en question.



INDICATION: respecter toujours la législation en vigueur dans le pays où s'opère le traitement des déchets et éventuellement pour la déclaration de mise au rebut.



ATTENTION: Toutes les opérations de désossement doivent s'effectuer avec le poêle éteint et débranché du secteur.

- enlever tous les composants électriques
- trier les accumulateurs prévus dans les cartes électroniques,
- faire appel à des entreprises spécialisées pour traiter la structure du poêle.



ATTENTION: Il est interdit d'abandonner le poêle n'importe où, car cela constituerait un grave danger pour les hommes et les animaux.

En cas de dommages à des personnes et à des animaux, la responsabilité en incombe toujours au propriétaire.

SCHÉMA DE BRANCHEMENT ÉLECTRIQUE

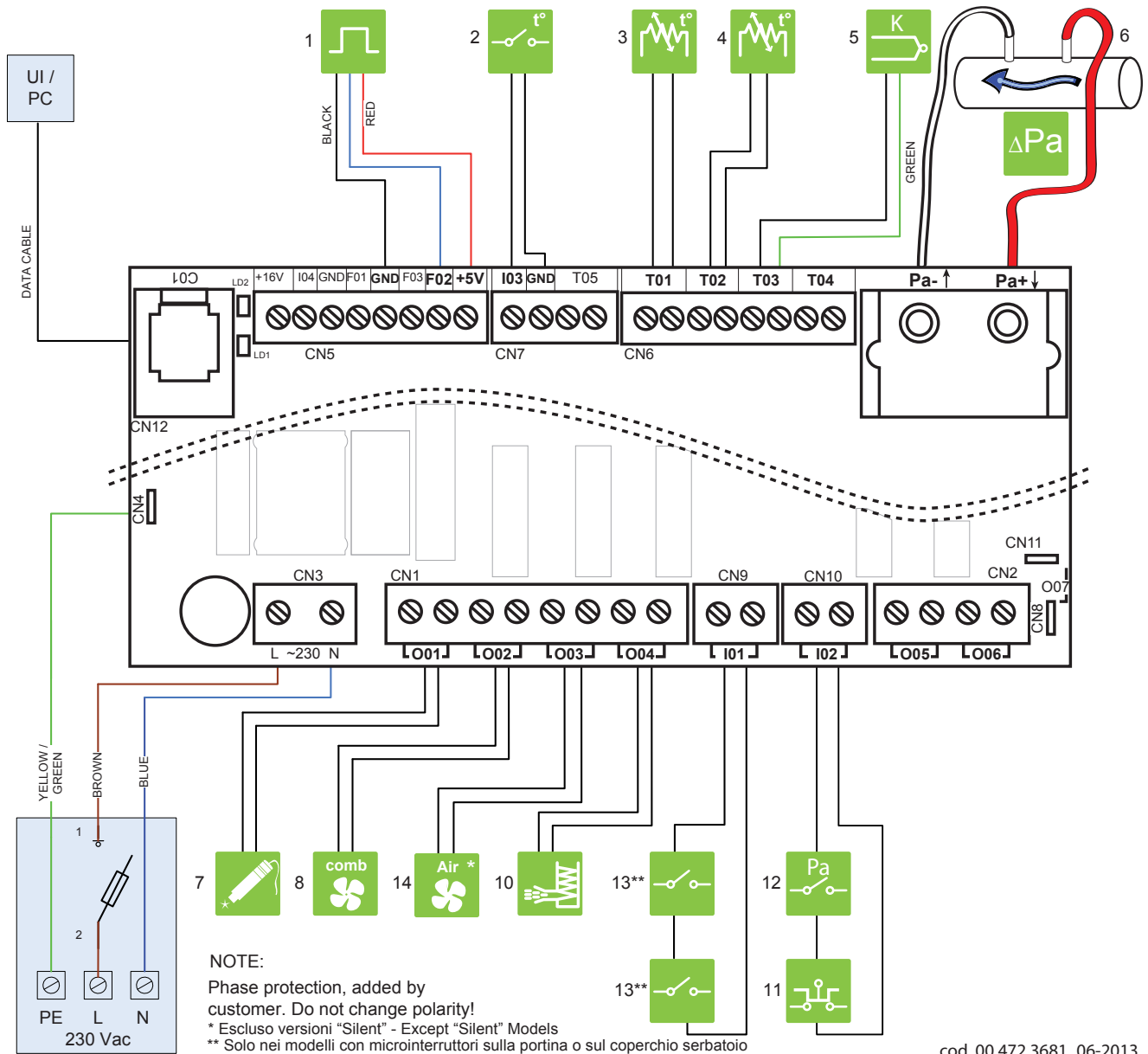

cod.00 472 3681_06-2013

	1	CAPTEUR DE HALL		8	EXTRACTEUR DES FUMÉES
	2	THERMOSTAT AMBIANT		10	SYSTÈME D'ALIMENTATION
	3	SONDE AMBIANT		11	THERMOSTAT DE SÉCURITÉ
	4	SONDE PELLET		12	PRESSOSTAT
	5	SONDE DES FUMÉES		13	SONDE PORTE
	6	DIFFÉRENTIEL DE PRESSION			VENTILATEUR AMBIANT*
	7	RÉSISTANCE			TABLEAU DE COMMANDE

CARACTÉRISTIQUES TECHNIQUES

Jøtul PF 621 S

(conforme à la norme EN 14785)

	Min	Max
*Puissance thermique globale (rendement)	2,2 kW	6,1 kW
Rendement	94,33 %	92,2 %
Température fumées	65,1 °C	115 °C
Débit de fumée	2,7 g/s	4,2 g/s
Consommation horaire	0,477 kg/h	1,335 kg/h
Emission de CO (13% O ₂)	404,2 mg/Nm ³	36,6 mg/Nm ³
Évacuation fumées	Ø 8 cm	
Prise d'air	Ø 6 cm	
Poids	120 kg	
Combustible	Pellets	
Capacité réservoir d'alimentation	19 kg	
Tirage	12(±2) Pa	
Pour calculer les dimensions du conduit de fumée utilisez :	0.0 Pa	
Foyer indiqué pour des volumes non inférieurs à	20 m ³	

STANDARDS ÉLECTRIQUES

Tension	230 V
Fréquence	50 Hz
Puissance maximum absorbée en fonctionnement	110 W
Allumage électrique	400 W

CARACTÉRISTIQUES TECHNIQUES

Jøtul PF 921 S

(conforme à la norme EN 14785)

	Min	Max
*Puissance thermique globale (rendement)	2,2 kW	9,1 kW
Rendement	94,33 %	91,77 %
Température fumées	65,1 °C	159,5 °C
Débit de fumée	2,7 g/s	5,3 g/s
Consommation horaire	0,477 kg/h	2,023 kg/h
Emission de CO (13% O ₂)	404,2 mg/Nm ³	47,2 mg/Nm ³
Évacuation fumées	Ø 8 cm	
Prise d'air	Ø 6 cm	
Poids	120 kg	
Combustible	Pellets	
Capacité réservoir d'alimentation	19 kg	
Tirage	12(±2) Pa	
Pour calculer les dimensions du conduit de fumée utilisez :	0.0 Pa	
Foyer indiqué pour des volumes non inférieurs à	20 m ³	

STANDARDS ÉLECTRIQUES

Tension	230 V
Fréquence	50 Hz
Puissance maximum absorbée en fonctionnement	110 W
Allumage électrique	400 W

DESCRIPTION

Jøtul PF 621 S / PF 921 S

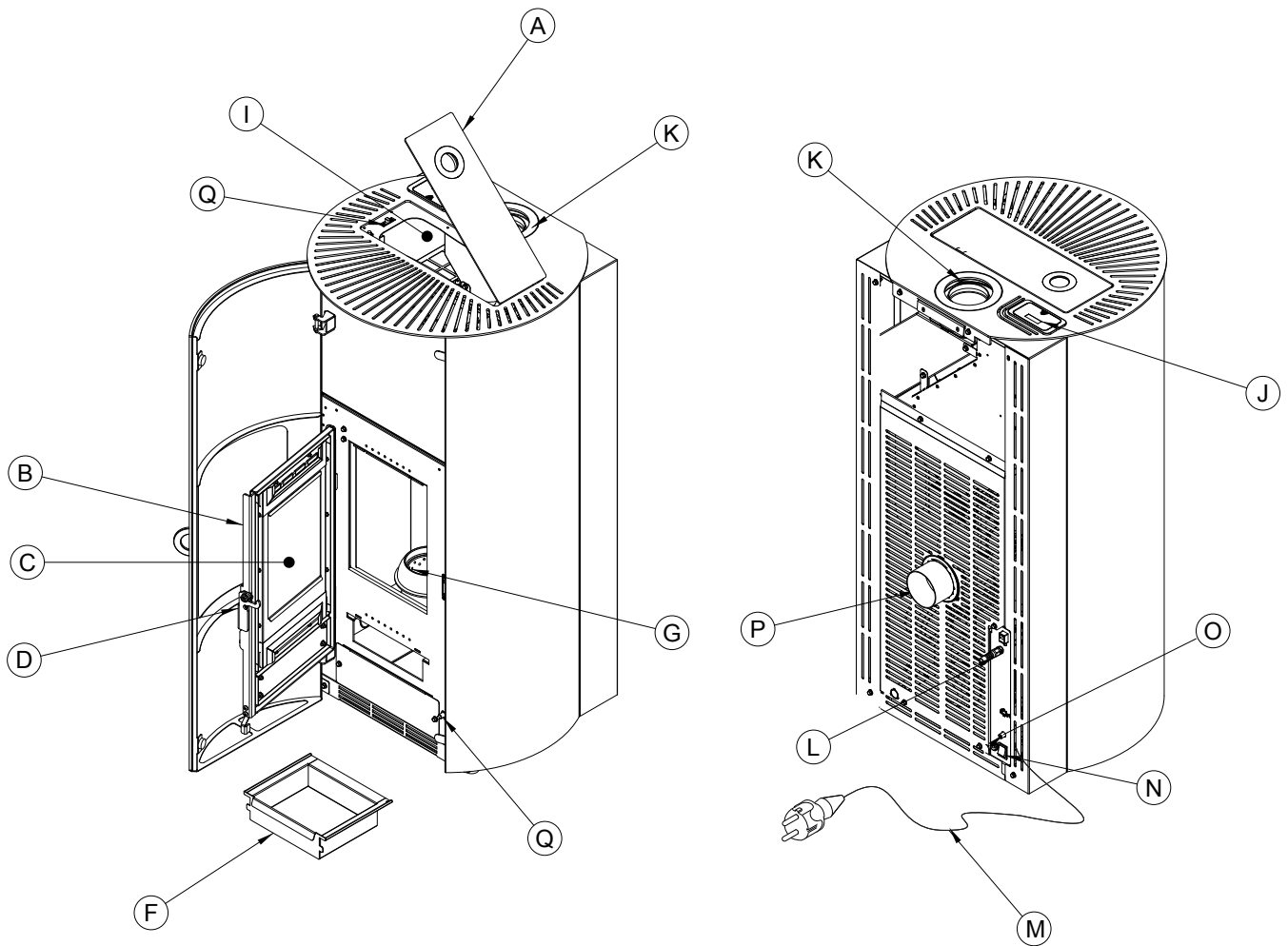

A	COUVERCLE DU RÉSERVOIR
B	PORTE FOYER
C	VITRE PORTE
D	POIGNÉE
F	TIROIR A CENDRES
G	BRASIER
I	RÉSERVOIR PELLET
J	TABLEAU
K	TUYAU D'ÉVACUATION DES FUMÉES
L	SONDE AMBIANT
M	CÂBLE D'ALIMENTATION
N	INTERRUPTEUR GÉNÉRAL
O	THERMOSTAT DE SÉCURITÉ A RÉARMEMENT MANUEL
P	TUBE POUR L'AIR COMBURANT
Q	MICRO

DIMENSIONS

Jøtul PF 621 S / PF 921 S

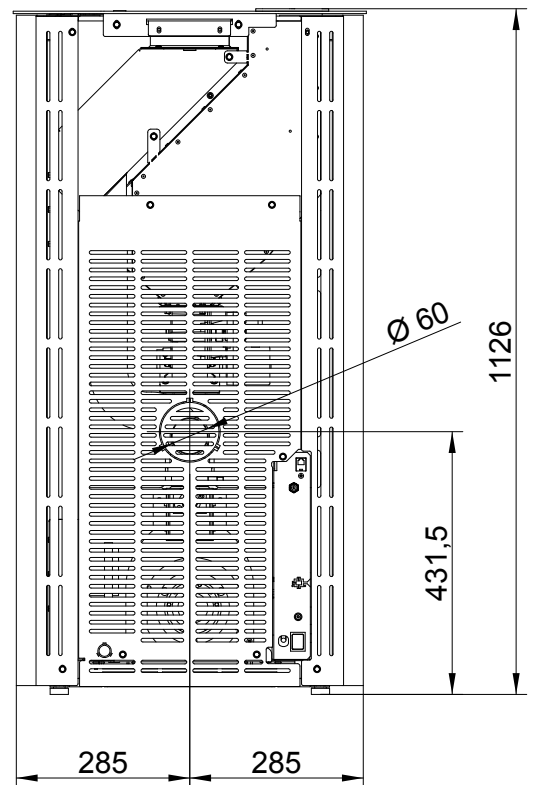
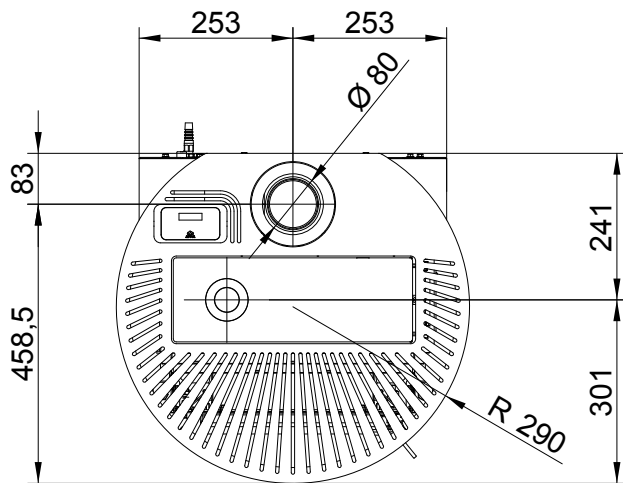
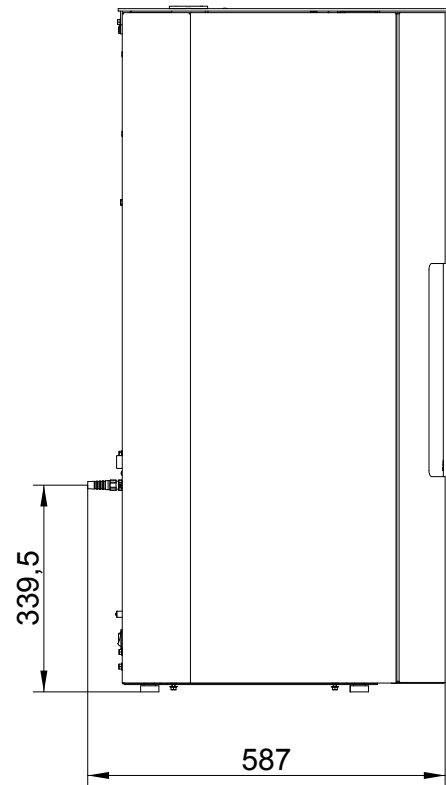
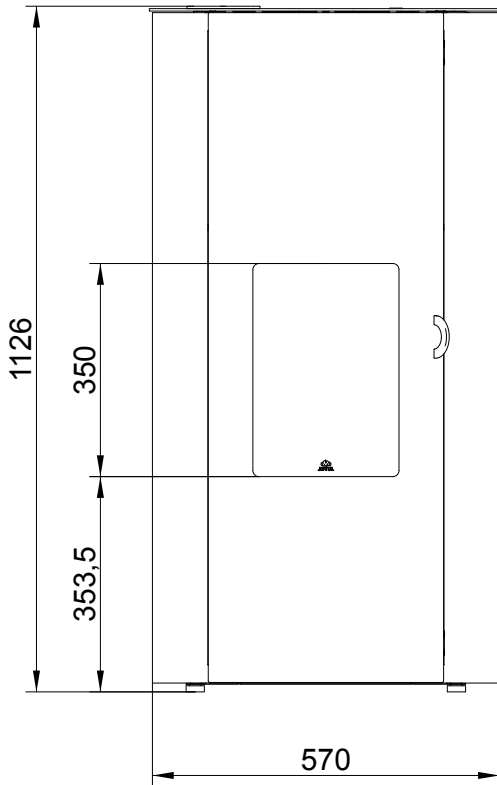

Jøtul vise sans cesse à améliorer ses produits. C'est pourquoi il se réserve le droit de modifier les spécifications, couleurs et équipements sans avis préalable.



Jøtul France
3, chemin du Jubin
69574 DARDILLY
www.jotul.com/fr